

DMC

COLLECTIVITÉS

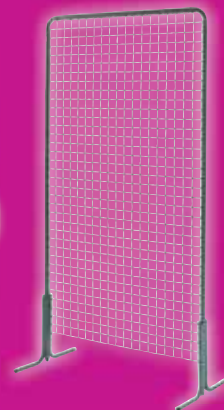
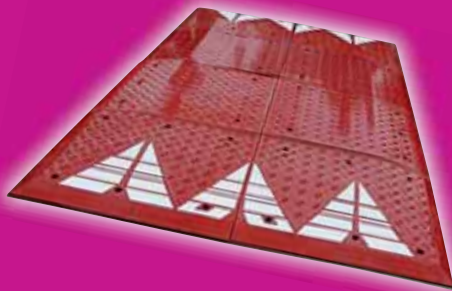
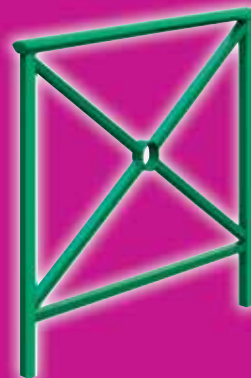

www.dmcdirect.fr

Chère cliente, Cher client,

Nous sommes heureux de vous présenter notre catalogue de Mobilier urbain - Matériel pour fêtes et cérémonies - Jeux et loisirs - Communication et Équipements routiers.

Vous trouverez plus de 2000 références, pour répondre à vos besoins d'équipements.

DMC vous propose des produits de grandes marques, connues depuis plusieurs années, conformes aux normes Européennes et bénéficiant de GARANTIES.

Une équipe commerciale se tient à votre disposition pour répondre à vos besoins d'équipement.

L'équipe DMC.

DMC Collectivités à votre service !

4 façons de passer votre commande :



04 90 259 410



04 90 259 467



contact@dmcdirect.fr



**DMC Collectivités - 3, rue des Alizés
30133 LES ANGLÉS**

Consultez notre site internet :



www.dmcdirect.fr

La présentation et le contenu du présent catalogue DMC constituent, ensemble, une œuvre protégée par les lois en vigueur sur la propriété intellectuelle. L'usage ou la reproduction, même partielle, des textes, photos ou graphismes qu'il contient sont interdits sans l'accord préalable et écrit de DMC Collectivités, et seraient susceptibles d'en constituer la contrefaçon. De même, toute reproduction, représentation, adaptation, traduction, et ou modification, partielle ou intégrale, sont interdits.

Conformément à l'article L.122-4 du Code de la Propriété Intellectuelle, « toute représentation ou reproduction intégrale ou partielle faite sans le consentement de l'auteur ou de ses ayants-droit ou ayants-cause est illicite. Il en est de même pour la traduction, l'adaptation ou la transformation, l'arrangement ou la reproduction par un art ou un procédé quelconque ».

Conformément à l'article L342-1 du Code de la Propriété Intellectuelle, DMC, interdit l'extraction par transfert permanent ou temporaire sur tous supports, par tous moyens, et sous quelque forme que ce soit de la totalité ou d'une partie substantielle du contenu de ce catalogue. Il interdit aussi la réutilisation, par la mise à disposition du public quelle qu'en soit la forme, de la totalité ou d'une partie seulement du contenu de ce catalogue ou de chacun des éléments le constituant.



AMÉNAGEMENT EXTÉRIEUR

MOBILIER URBAIN

COMMUNICATION

MOBILIER INTÉRIEUR

FESTIVITÉS / SPORT

PAVOISEMENT

SIGNALISATION

JEUX ENFANTS / LOISIRS

Sommaire

A							
Abris Facil	88	Corbeilles et cendriers béton	56	Pavillons et Drapeaux	103		
Abris pour vélos et motos	24	Corbeilles métal	42, 44 47	Planchers de bal et Praticables	91		
Arceaux de protection	10	Corbeilles métal & plastique	39	Plaques de rues émail	105		
Assis debout	29	Corbeilles plastique	54	Podiums	90		
B		Corbeilles plastique recyclé	55	Portique fixe	9		
Balançoires	115	Coussin berlinois & ralentisseurs	108	Portiques et balançoires	122		
Bancs bois	34	D		Portiques fixes et pivotants	8		
Bancs et banquette métal et bois	32	Dalles et éléments amortissants	126	Poteaux & bornes inox	18		
Bancs et banquettes bois	35	E		Poteaux, chaise d'arbitre et filets volley-ball	99		
Bancs et banquettes plastique recyclé	38	Ensembles glisse	114	Poteaux et bornes	15		
Bancs métal	28	Ensembles jeux composés	110 à 111	Poteaux fixes et rabattables	12		
Bancs métal et bois	30 à 33	Épingle	11	Poteaux fixes ou amovible	14		
Bancs vestiaires	100	Étrier et corset emboîtable	11	Potelet haute visibilité	13		
Banquettes & bancs béton	37	G		R			
Banquettes béton	36	Grilles d'exposition et Cloisons grilles	72	Radars pédagogiques	109		
Barrières de police et de chantier	6	H		S			
Barrières et passerelles TP	7	Hygiène canine	58	Skate Parks	129		
Barrières urbaines	2,5	J		Stations-bus bois	26 à 27		
Blocs parking	19	Jardinières béton	57	Stations-bus poteaux carrés	25		
Bornes escamotables	16	Jeux à grimper	112	Supports pour cycles	21 et 23		
Bornes fonte	17	Jeux basculants à lames	116	Supports pour cycles et motos	20 et 22		
Buts combinés	93	Jeux basculants sur ressorts	117 à 119	T			
Buts de basket	96 à 97	Jeux divers	120	Tableaux muraux	71		
Buts et abri de touche	92	Jeux et ponts suspendus	113	Tableaux muraux liège	70		
Buts handball	98	Jeux tournants et bacs à sable	124	Tables modulables et pliantes	86		
C		K		Tables ping-pong	128		
Cendriers muraux	40 à 41	Kit poteaux pour vitrines	66	Tables pique-nique béton	62		
Chaises coque empilables	76	M		Tables pique-nique bois	60		
Chaises empilables	73 à 75	Matériel électoral	131	Tables pique-nique plastique recyclé	61		
Chaises pliantes	77	Matériel pavoisement et cérémonies	101	Tables pliantes	80 et 81 82 et 84		
Chalets enfants	123	Mâts pavoisement	102	Tables pliantes et ensembles tubulaires	87		
Chariots de stockage pour chaises	78	Minute et Pratic	88	Tables Poly'Pro	85		
Chariots de stockage pour tables	79	Miroirs d'agglomération	106 à 107	Tables Polytable	83		
City stade	130	P		Tente de réception	89		
Clôture et panneaux d'âge	125	Panneaux de signalisation	104	Toboggans	121		
Clôtures	127	Panneaux d'information et d'affichage	63	V			
Collecteurs de déchets	48 à 49 52 à 53			Vestiaires industrie	132		
Conteneurs	59			Vitrines murales extérieur	64 et 65 67 et 68		
Corbeilles bois	50 à 51			Vitrines murales intérieur	69		
Corbeilles bois et métal	43						

Barrières Déco

Des barrières élégantes et dans leur époque, aux multiples possibilités de composition

- Deux dimensions, 1072 et 1572.
- Trois cadres : simple croix, rosace ou grillagé.
- Quatre pommeaux rivetés en fonte d'aluminium, City, Agora, Boule, Europe.
- Acier peint sur zinc selon nos RAL.

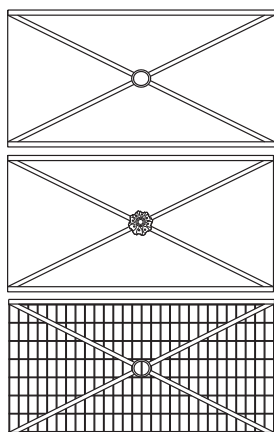
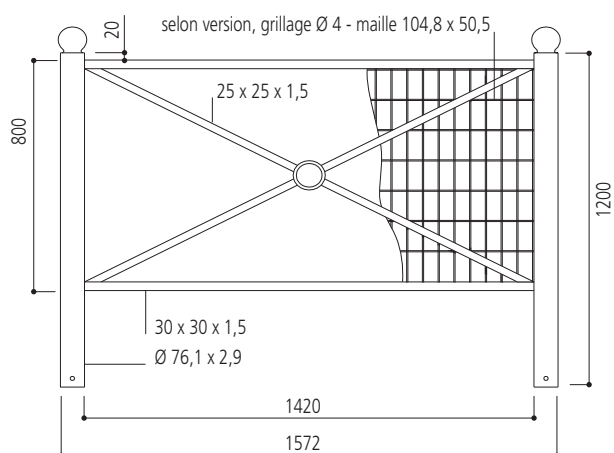

1072 simple croix

1572 simple croix

1072 rosace

1572 rosace

1072 grillagé

1572 grillagé

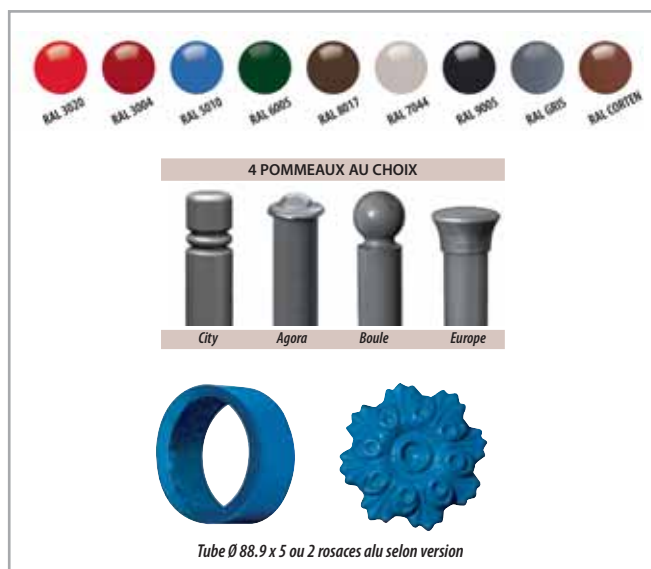



Des barrières contemporaines alliant l'harmonie des sites et la sécurité de l'espace urbain.

Barrière Lisbonne

- Acier peint dur zinc selon nos RAL.
- Existe en deux longueurs 1000 et 1500

1072 simple croix
1572 simple croix

Désignation	Réf.
Barrière Lisbonne - 1000 mm	206200
Barrière Lisbonne - 1000 mm	206201

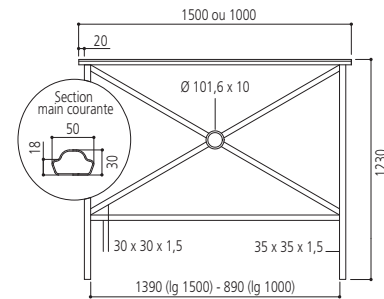

Barrière Pagode

- Tube acier 80 x 40/2.
- Bouchons en fonte d'aluminium laqués noirs.
- Acier peint sur zinc selon nos RAL.
- Existe en deux longueurs 1080 et 1580.

1072 simple croix
1572 simple croix

Désignation	Réf.
Barrière Pagode - 1080 mm	206210
Barrière Lisbonne - 1580 mm	206211

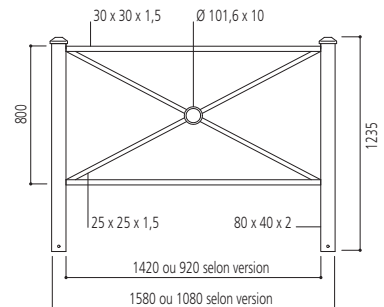

Barrière Orléans

La solution de protection devant les établissements scolaires et universitaires.

- Acier peint selon nos RAL.
- Longueur 1470 mm

Désignation	Réf.
Barrière Orléans - 1470 mm	206217

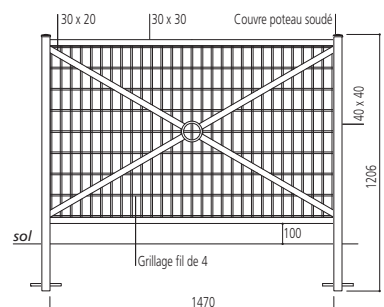

Barrière Blois

- Le complément de la barrière Orléans.
- Mêmes caractéristiques, sans le grillage.
- Longueur : 1 470 mm.

Désignation	Ref.
Barrière Blois - 1470 mm	206216

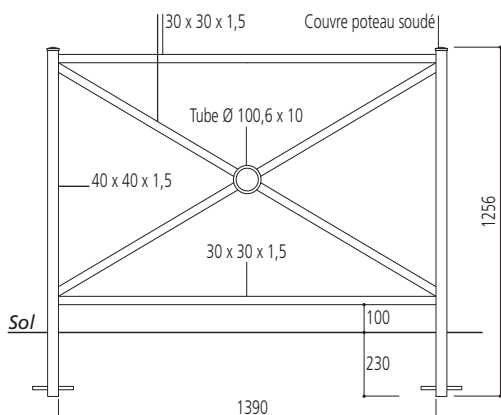

Barrières main courante

- Sa main courante en acier massif et ses poteaux verticaux en tube 35 x 35 classent cette barrière dans la catégorie des plus robustes. Ses versions avec ou sans crosse, avec ou sans rosace, en espacé ou en continu, multiplient les solutions d'implantation.
- Acier peint sur zinc selon nos RAL.

LONGUEUR 800 - DÉCOR SIMPLE CROIX

Désignation	Ref.
Sans crosse	206130
Simple crosse	206140
Double crosse	206150

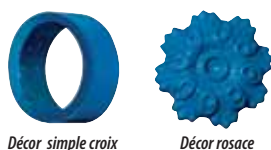

LONGUEUR 800 - DÉCOR ROSACE

Sans crosse	206132
Simple crosse	206142
Double crosse	206152

LONGUEUR 1500 - DÉCOR SIMPLE CROIX

Sans crosse	206131
Simple crosse	206141
Double crosse	206151

LONGUEUR 1500 - DÉCOR ROSACE

Sans crosse	206133
Simple crosse	206143
Double crosse	206153



Main courante en acier massif

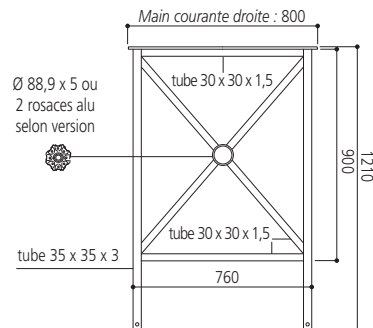
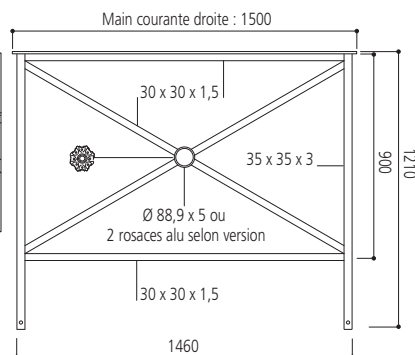
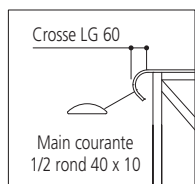



Barrière Toulouse

- Cadre en fer plat de 30 x 12 mm.
 - Main courante moulurée en acier 1/2 rond de 40 x 10 mm.
 - Croix en carré plein de 18 x 18 mm.
 - Renfort de pieds.
 - Finition : peinture polyuréthane vert RAL 6005 ou noir RAL 9005.
 - Autres coloris possibles.
 - Hauteur après scellement : 1 m.
 - Options : - fixation sur platine
- Possibilité avec ou sans rosace et simple crosse
 - Dimensions sans crosse :
- longueur : 850 x haut totale : 1450 mm - Poids 25 kg
- longueur : 1850 x haut totale : 1450 mm - Poids 40 kg
 - Dimensions avec 2 crosses :
- longueur : 1000 x haut. totale : 1450 mm - Poids 28,50 kg
- longueur : 2000 x haut. totale : 1450 mm - Poids 43 kg
- Existe également avec cadre 30x10 et croix de 16x16.

Désignation	Réf.
Barrière Long. 850 mm - Sans crosse - Sans rosace - 40 x 10	CTBV101
Option 1 crosse Lg 925 mm	CTBV102
Option rosace (les 2)	CTBV103
Option double crosse Lg 1000 mm	CTBV104
Barrière Long. 1000 mm - Sans crosse - Sans rosace - 40 x 10 - Tube creux	CTBV115
Barrière Long. 1000 mm - Sans crosse - Sans rosace - 40 x 10 - Tube plein	CTBV124
Option 1 crosse Lg 1075 mm	CTBV125
Option double crosse Lg 1150 mm	CTBV126
Barrière Long. 1085 mm - Sans crosse - Sans rosace - 40 x 10	CTBV150
Option 1 crosse Lg 1925 mm	CTBV152
Option double crosse Lg 2000 mm	CTBV153



Barrière Losange

Classique et élégante, elle s'adapte à tous les styles de mobilier urbain.

- Montants tube acier de 50 x 50 x 3,5 mm
- Lisses tube acier de 40 x 40 x 2 mm
- Losange en 30 x 30 x 2 mm - Croix de 20 x 20 x 1,5 mm.
- Finition : peinture sur zinc - RAL standard.
- Option fixation sur platine.
- Dimensions :
- longueur : 1000 mm x haut. totale : 1250 mm - Poids 21 kg
- longueur : 1500 mm x haut. totale : 1250 mm - Poids 26 kg
- longueur : 2000 mm x haut. totale : 1250 mm - Poids 31 kg

Désignation	Réf.	Désignation	Réf.	Désignation	Réf.
Long. 1000	CTBV290	Long. 1500	CTBV300	Long. 2000	CTBV310

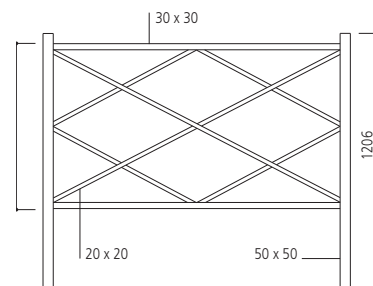

**l'astuce !!
Faites des
économies sur
vos fixations !**

Kit d'amovibilité

Composé d'un serrubloc verrouillable et d'un tourneau simple avec obturateur fixe. Serrubloc verrouillable par clé triangle de 11 et pène à vis, 1 kit par barrière suffit !

Désignation	Réf.
Kit d'amovibilité Lisbonne	203400
Kit d'amovibilité Pagode	203401
Kit d'amovibilité Orléans/Blois	203402
Kit d'amovibilité Losange	203403
Kit d'amovibilité Trio/Deco/Linea	203404

Barrière de police Écobar

Sa conception originale en a fait la référence du marché de la barrière de sécurité.

- Moins de 11 cm entre chaque barreau pour une sécurité "enfant" accrue.
- 4 coins arrondis pour un meilleur confort de manipulation.
- Pieds biseautés pour une meilleure stabilité.
- Poids limité, conçue pour accepter dénivelé et rotation.
- Accrochage universel.
- Stockage réduit et rangement au carré grâce aux pieds décalés.
- Plaque d'identification en tôle de 114 x 100 avec, en options, découpe laser ou autocollant.
- Finition galvanisé à chaud ou peint sur galva selon nos RAL.

Désignation	Réf. Galva	Réf. Peint
Barrière Écobar 14 barreaux	200060	200061
Barrière Écobar 18 barreaux	200070	200071

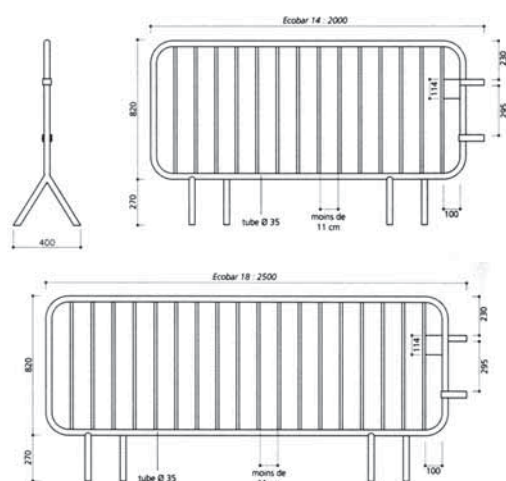

Stockage au carré

Barrière de foule

- Cadre de Ø 35 mm.
- 14 barreaux Ø 16 mm.
- Pieds en "V" biseautés.
- Largeur : 0,48 m, diamètre : 35 mm.
- Stockage au carré.
- Dimensions : 2,00 x 1,10 m.

Désignation	Réf.
Barrière de foule	FCBP 14



Barrière résine Urban

Réalisée en résine plastique avec pieds mobiles pour le stockage à plat.

Traitement anti-statique et anti UV

- 2 dimensions :
 - 1 980 x 1 021 mm - Coloris : blanc, bleu, jaune, vert et orange.
 - 1 260 x 1 021 mm - Coloris : bleu, jaune, vert et orange.

Désignation	Réf.
Barrière résine Urban - Long 1980 mm	URBAN 2000
Barrière résine Urban - Long 1260 mm	URBAN 1260





Barrière de regard extensible

- Hauteur 1 m.
- Couvrant jusqu'à 1 m² au sol.
- Laquée rouge et blanc sur acier brut.

Désignation	Réf.
Barrière de regard extensible	100120



Barrière extensible

- Hauteur 1 m. Extensible jusqu'à 3 m de long.
- Assemblage par rivets.
- Laquée rouge et blanc sur acier brut.

Désignation	Réf.
Barrière extensible	100100



Barrières Eco TP

Légères et maniables, la barrière économique adaptée aux chantiers temporaires.

- Longueur : 1500 mm.
- Conforme aux exigences de la norme NF P 98 - 470 (format, nature et nombre de réflectos, test concluant de stabilité).
- Equipées de 6 bandes réfléchissantes blanches, elle est visible de nuit.
- Munie d'une plaque de personnalisation pour valoriser votre entreprise.
- Peint rouge sur acier brut.

Désignation	Réf.
Barrière Eco TP	100510

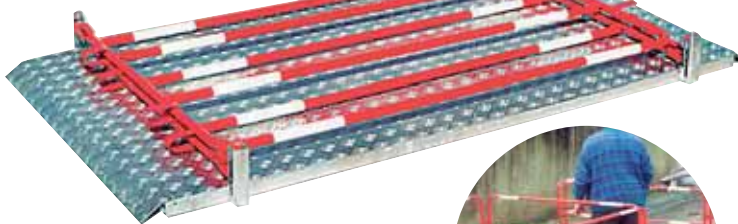

Passerelles TP

Indispensables pour le passage des riverains en toute sécurité pendant les travaux.

- 2 dimensions : 1982 x 1000 mm et 2980 x 1000 mm
- Zone de passage en aluminium antidérapant.
- Les garde-corps sont constitués de barrières articulées repliables pour faciliter le transport et sont munies de crochets pour une compatibilité d'accrochage avec les barrières Eco TP.
- Finition garde-corps laqués rouge, 12 réflectos.
- Limites d'utilisation : Passerelle 2 m : 300 kg - Passerelle 3 m : 500 kg.

Désignation	Réf.
Passerelle TP - 1982 x 1000	100300
Passerelle TP - 2982 x 1000	100299



Ergot de stockage : permet de ranger les panneaux tube sur tube en évitant tout glissement



Clôture de chantier

- Dimensions : 3520 x 2000 x 50 mm.
- Panneaux en fils rigides Ø 6 et 5 mm (horizontaux) et Ø 3 mm (verticaux)
- Maille de 230 x 100 mm.
- Soudés par tube Ø 40 mm, ép. 1,5 mm.
- Liaison entre panneaux par menottes boulonnées.
- Galvanisation haute densité (195g/m²)
- Poids : 17,5 kg.

Désignation	Réf.
Clôture de chantier	CM0001

Option : socle béton pour clôture de chantier, nous consulter

Aménagement extérieur

PORTIQUES FIXES ET PIVOTANTS

Portique pivotant

- Portique pivotant HS 2200 en acier.
- Traverse haute horizontale pivotante dans l'un des deux poteaux verticaux.
- Finition galvanisé avec 8 bandes rétro-réfléchissantes rouges.
- Fixation par scellement direct.
- Longueur : 5000 mm. Poids 62 kg.

Désignation	Réf.
Portique pivotant	202304

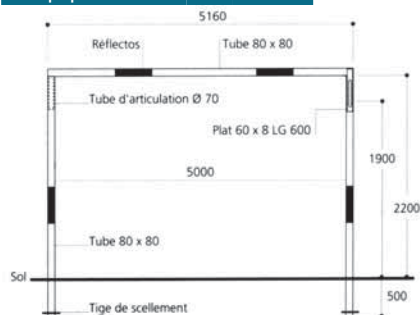

Portiques fixes universels jusqu'à 12 m

Portiques tournants sélectifs pour gérer l'accès des poids lourds, caravanes, etc, sur les aires de stationnement.

- Portique HS 2200 tournant sur fût cylindrique avec poignée de rotation et butées de blocage pour le maintien en position fermée ou ouverte à 90° (ou plus en option).
- Fermeture par goupilles traversantes dans les positions ouvertes ou fermées. Blocage de la goupille par cadenas fourni ou, en option, serrure clé triangle de 11.
- Équipés de tirants pour des longueurs supérieures à 5000.
- Anneaux soudés prévus par bavettes.
- Finition laqué blanc sur galva avec bandes rétro-réfléchissantes rouges.
- Fixation par crosses de scellement et gabarits fournis.
- Réglage de l'aplomb par contre-écrous situés sous les platines.



Portiques tournants	Hauteur	Poids	Réf.
Portique tournant - Lg 5000 sans tirant	2200	208 kg	202500
Portique tournant - Lg 6000 avec tirants	2200	239 kg	202501
Portique tournant - Lg 7000 avec tirants	2200	246 kg	202502

Portique tournant universel	Hauteur	Poids	Réf.
Portique tournant - Lg 7000 à 12000 avec double tirants	2200	344 kg	202510
Portique tournant - Lg 6000 avec tirants	2200	239 kg	202501

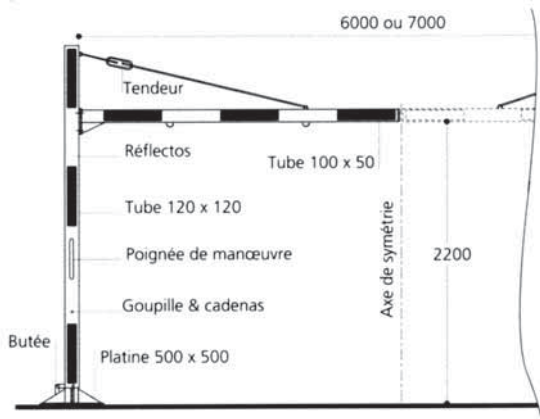

Portique tournant avec tirants

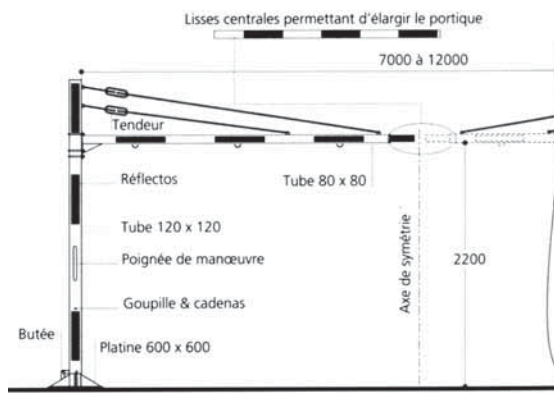

Portique tournant universel avec tirants



Portiques fixes universels jusqu'à 7,55 m

La traverse centrale coulisse entre les deux barres horizontales pour adapter la largeur du portique au lieu de pose, au centimètre près.

- Trois versions :
 - hauteur fixe 2200 mm, largeur de voie entre 3850 et 5200 mm, sans tirants.
 - hauteur fixe 2200 mm, largeur de voie entre 5250 et 7550 mm, avec tirants.
 - hauteur variable en 2200 mm à 3570 mm, largeur de voie entre 3850 et 5200 mm.
- Tubes acier.
- Finition laqué blanc sur galva avec bandes rouges rétro réfléchissantes.
- Fixation sur platines avec crosses de scellement fournies.
- Transport simplifié : le portique est conditionné en un seul colis de 2 mètres (version sans tirants) ou de 3 mètres (version avec tirants).

Largeur de la voie	Ref.
3850 à 5200 (sans tirant)	202330
5250 à 7550 (avec tirants)	202331
Version réglable en hauteur (2200 à 3570 mm) et en largeur (3850 à 5200 mm)	202340

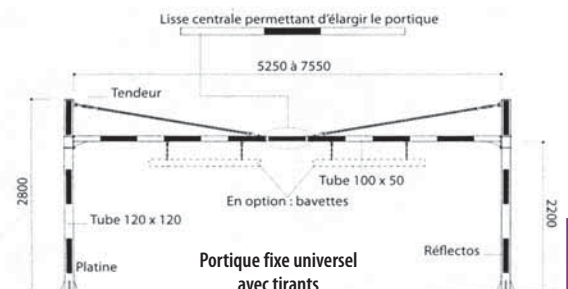
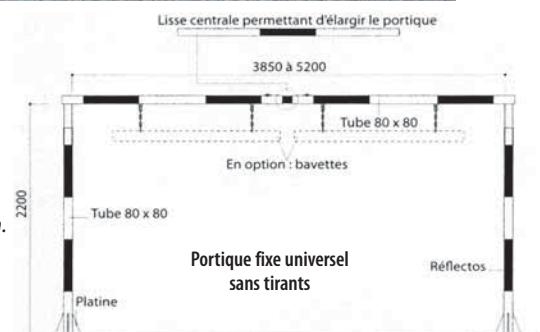

Bavette

- En option pour tous portiques. Prévoir deux bavettes par portique.
- Bavette en tôle 1500 x 100 et bandes réflectos 500 x 80.
- Accrochage par chaînes et anneaux rapides fournis.
- Hauteur 360 mm pour une hauteur sous bavette de 1840 mm.

Désignation	Ref.
Bavette	202600

Kit de fixation pour panneaux

- En option pour tous portiques fixes ou tournants.
- Diamètre 450 mm.

Désignation	Ref.
Bavette	202321



Aménagement extérieur

ARCEAUX DE PROTECTION

Arceaux simples

- Réalisés en acier, en 3 longueurs (1000, 1500 et 2000) et 2 diamètres de tube (Ø 60 et Ø 35).
- Finition galvanisé ou peint sur galva selon nos RAL.
- Pose par scellement direct ; en option, platines ou fourreaux.

Désignation	Réf. Galvanisé
Arceau simple Ø 35 - 100 cm	204000
Arceau simple Ø 35 - 150 cm	204001
Arceau simple Ø 35 - 200 cm	204002
Arceau simple Ø 60 - 100 cm	204006
Arceau simple Ø 60 - 150 cm	204007
Arceau simple Ø 60 - 200 cm	204008

Désignation	Réf. Peint
Arceau simple Ø 35 - 100 cm	204050
Arceau simple Ø 35 - 150 cm	204051
Arceau simple Ø 35 - 200 cm	204052
Arceau simple Ø 60 - 100 cm	204056
Arceau simple Ø 60 - 150 cm	204057
Arceau simple Ø 60 - 200 cm	204059

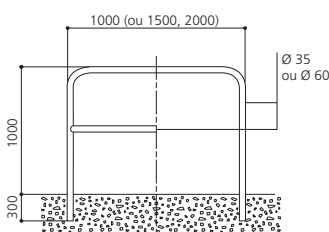

Arceaux renforcés

- Tube acier Ø 60 mm - ép. 2 mm.
- Finitions : galvanisé ou peinture sur galvanisation.
- Option : fixation sur platine.

Désignation	Réf. Galvanisé
Arceau renforcé Ø 35 - 100 cm	204200
Arceau renforcé Ø 35 - 150 cm	204201
Arceau renforcé Ø 35 - 200 cm	204202
Arceau renforcé Ø 60 - 100 cm	204206
Arceau renforcé Ø 60 - 150 cm	204207
Arceau renforcé Ø 60 - 200 cm	204208

Désignation	Réf. Peint
Arceau renforcé Ø 35 - 100 cm	204250
Arceau renforcé Ø 35 - 150 cm	204251
Arceau renforcé Ø 35 - 200 cm	204252
Arceau renforcé Ø 60 - 100 cm	204256
Arceau renforcé Ø 60 - 150 cm	204257
Arceau renforcé Ø 60 - 200 cm	204258



Arceaux de bordure

- Réalisés en acier, en 3 longueurs (1000, 1500 et 2000) et tube de Ø 60.
- Finition galvanisé ou peint sur galva selon nos RAL.
- Pose par scellement direct ; en option, platines ou fourreaux.

Désignation	Réf. Galvanisé
Arceau de bordure - 100 cm	204100
Arceau de bordure - 150 cm	204101
Arceau de bordure - 200 cm	204102

Désignation	Réf. Peint
Arceau de bordure - 100 cm	204150
Arceau de bordure - 150 cm	204151
Arceau de bordure - 200 cm	204152

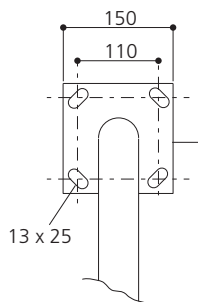

Platines pour arceaux

Pour vos sols dallés ou en béton, utilisez nos produits équipés de platines en option.

- L'ajout des platines entraîne la diminution de la hauteur hors-tout des produits de 300 mm.

Désignation	Réf.
Platine pour arceau - Galvanisé	204209
Platine pour arceau - Peint	204259





Épingle de protection

Protection des bouches d'incendies, compteurs extérieurs...

- Réalisé en tube acier Ø 60/2 galvanisé, ou peint sur galva selon nos RAL.
- Pose par scellement direct ; en option, platines ou fourreaux.

Désignation	Réf.
Épingle de protection - Galvanisé	201060
Épingle de protection - Peint	201061

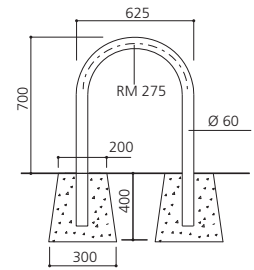

Étrier de protection

Entourage de poteaux.

- Réalisé en tube acier Ø 60/2 galvanisé, ou peint sur galva selon nos RAL.
- Pose par scellement direct ; en option, platines ou fourreaux.

Désignation	Réf.
Étrier de protection - Galvanisé	201030
Étrier de protection - Peint	201031

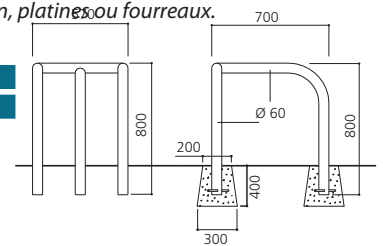

Barre décorative de protection

Esthétique et idéale pour la protection du mobilier urbain, des arbres ou des vitrines.

- Barre de protection équipée de bouchons en acier soudés sur deux pieds légèrement cintrés.
- Réalisée en tube acier galvanisé ou peint sur galva selon nos RAL.
- Pose par scellement direct ; en option, platines ou fourreaux.

Désignation	Réf.
Barre déco. de protection - Galvanisé	201040
Barre déco. de protection - Peint	201041

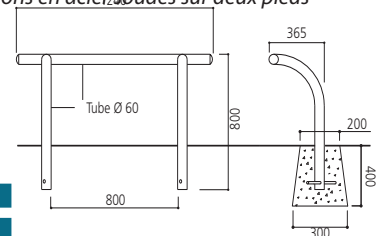

Arceau d'angles renforcé

Pour protéger les angles des bâtiments des mauvaises manœuvres des véhicules.

- Tube acier dimensions : Ø 60 x L 800 x l 800.
- Finition galvanisé ou peint sur galva selon nos RAL.
- Pose par scellement direct : option, platines ou fourreaux.

Désignation	Réf.
Arceau d'angles renforcé - Galvanisé	204506
Arceau d'angles renforcé - Peint	204556

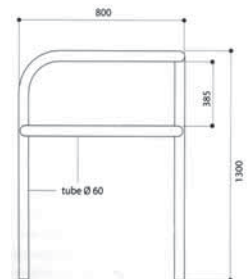

Corset emboîtable

Pour protéger les angles des bâtiments des mauvaises manœuvres des véhicules.

- Tube acier diamètre 60 galvanisé ou peint sur galva selon nos RAL.
- Pose par emboîtement ou scellement direct.

Désignation	Dim.	Réf.
Corset emboîtable - Galvanisé	700 x 700	201008
Corset emboîtable - Peint	700 x 700	201009
Corset emboîtable - Galvanisé	1200 x 1200	201010
Corset emboîtable - Peint	1200 x 1200	201011

Aménagement extérieur

POTEAUX FIXES ET RABATTABLES

Poteaux de carrefour

- Tubes acier Ø 114/3.6, 76/3 ou 60/2, hauteur hors tout 1200, équipés d'un bouchon bombé soudé.
- Simple ou équipé de 1,2 ou 4 anneaux soudés, fil Ø 6 pour Ø 60 et fil Ø 12 pour Ø 76 et 114.
- Finition galvanisé ou peint sur galva selon nos RAL.
- Fixation par scellement (platine + Serrubloc en option).

Désignation	Ø	Finition	Réf. Simple	Réf. 1 anneau	Réf. 2 anneaux
Poteau de carrefour	Ø 114	Galva	204391	204392	204393
Poteau de carrefour	Ø 114	Peint	204395	204396	204397
Poteau de carrefour	Ø 76	Galva	204360	204361	204362
Poteau de carrefour	Ø 76	Peint	204364	204365	204366
Poteau de carrefour	Ø 60	Galva	204320	204321	204322
Poteau de carrefour	Ø 60	Peint	204330	204331	204332
Poteau de carrefour	Ø 90	Galva	204350		
Poteau de carrefour	Ø 90	Peint	204351		

Poteau Mercure Éco

- Poteau de Ø 75 mm avec pommeau riveté, fonte d'aluminium.
- Finition : poteau galva et pommeau noir.
- Fixation par scellement ou en option sur platine ou fourreau.

Désignation	Réf.
Poteau Mercure Éco	206306



POTEAUX RABATTABLES

Système Solibloc® avec poteaux Ø 76 et 114

La robustesse de ce poteau rabattable, totalement solidaire de son bloc d'ancrage, en fait la référence en matière de maîtrise d'accès.

- Système de verrouillage assurant une parfaite rigidité du poteau en position haute.
- Clé triangle de 14 prisonnière obligeant l'utilisateur à refermer le passage.
- Obturation automatique du bloc serrure en position basse évite l'accumulation de graviers ou de feuilles.

Garde au sol	85 mm	95 mm	90 mm	100 mm
Pommeaux	City	Agora	Boule	Europe
Poteau rabattable Solibloc - Ø 76	206674	206675	206676	206677

Garde au sol	130 mm	141 mm	135 mm	142 mm
Pommeaux	City	Agora	Boule	Europe
Poteau rabattable Solibloc - Ø 114	206670	206671	206672	206673



Système d'amovibilité Serrubloc® 21 pour poteaux Ø 76 et 114

- Déverrouillage par clé de 11 et rotation du poteau.
- Sortie du poteau en position debout.
- 100% galvanisé et mécanisme en inox pour une parfaite anticorrosion.
- Obturation fixe sécurisant la fonction accès libre.
- Auto-drainant : se pose à fond de fouilles.
- Réserve autorisant l'accumulation des sables et des poussières.
- Partie visible après pose laquée noir.

Désignation	Réf.
Serrubloc 21 pour poteau Ø 76	206557
Serrubloc 21 pour poteau Ø 114	206558





Potelet Haute Visibilité

Répond aux prescriptions relatives à l'accessibilité de la voirie et des espaces publics (arrêté du 15 janvier 2007). En effet: "la partie de la couleur contrastée est constituée d'une bande d'au moins 10 cm de hauteur (...) à une hauteur comprise entre 1,20 et 1,40 m."

- Tubes acier \varnothing 76, \varnothing 114 ou 70 x 70 mm.
- Trois pommeaux au choix:
 - City ou Boule sur tube rond.
 - "Courbe de diamant" Conviviale® sur tube 70 x 70 mm.
- Hauteur hors sol supérieure à 1200 mm.
- Finition: fût peint sur zinc en noir (RAL 9005), pommeau laqué blanc (RAL 9010).
- Fixation par scellement direct.

Désignation	\varnothing	Réf. Pommeau City	Réf. Pommeau Boule
Poteau Hte Visibilité	76 mm	206327	206407
Poteau Hte Visibilité	114 mm	206477	206487

Désignation	Section	Réf. Conviviale
Poteau Hte Visibilité	70 x 70 mm	206333



Potelet Haute Visibilité Conviviale® à détection renforcée

Poteau haute visibilité Conviviale® surmonté sur son pommeau d'une petite protubérance qui, grâce au relief qu'elle crée, permet aux malvoyants d'identifier aisément un carrefour, un passage piéton, une intersection.

3 POMMEAUX AU CHOIX



City

Boule

Conviviale®

Aménagement extérieur

POTEAUX FIXES OU AMOVIBLE



Ø 76, Ø 114, 70 x 70 mm

Poteaux Déco avec pommeau

Poteaux décoratifs coordonnés avec les barrières à vélo, les vitrines, les bancs et les corbeilles.

- 2 largeurs : tube acier Ø 76 et Ø 114 mm dont la hampe est de 1200 mm hors pommeau décoratif.
- Equipés de pommeaux décoratifs soudés en fonte d'acier.
- Finition peinte sur zinc selon nos RAL.
- Fixation par scellement.
- Options d'installation :
 - Fixation sur platine
 - Amovibilité libre par fourreaux à sceller.
 - Amovibilité contrôlée via les systèmes Serrubloc®.
- Options anneaux porte chaînes : chaque version des poteaux peut être équipée jusqu'à deux anneaux soudés et peints pour installer une chaîne.



Pommeaux	Ø (mm)	Peint simple	1 anneau	2 anneaux
City	Ø 76	206320	206321	206322
City	Ø 114	206493	206494	206495
Agora	Ø 76	206304	206323	206325
Agora	Ø 114	206497	206522	206525
Boule	Ø 76	206402	206410	206411
Boule	Ø 114	206496	206523	206526
Europe	Ø 76	206305	206324	206326
Europe	Ø 114	206485	206524	206527

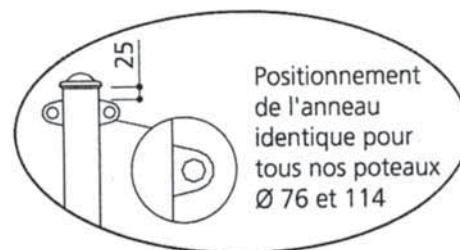

FOURREAUX POUR POTELETS

Fourreaux d'amovibilité simples

Pour rendre vos poteaux amovibles sans verrouillage.

- Acier galvanisé.

Désignation	Réf.
Pour tubes Ø 60 mm	204303
Pour tubes Ø 76 mm	204304
Pour tubes Ø 90 mm	204338
Pour tubes Ø 114 mm	204311
Pour tubes 70 x 70 mm	204317



Fourreaux d'amovibilité verrouillables

Les fourreaux d'amovibilité 70 x 70 mm, Ø 76, Ø 90 mm sont verrouillables et sont équipés d'un obturateur fixe dans le respect de la réglementation sur les trous et fentes sur la voie publique (arrêté du 15 janvier 2007).

- Verrouillage et déverrouillage par clé de 11 et pêne à vis "effet scellement": le potelet est parfaitement stable lorsqu'il est en place.
- Galvanisé pour une parfaite anticorrosion.
- Auto-drainant: se pose à fond de fouilles.
- Réserve autorisant l'accumulation de sable et de poussières.
- Protection de la serrure par cache basculant laqué noir.

Désignation	Réf.
Fourreau d'amovibilité pour potelet 70 x 70 mm	204295
Fourreau d'amovibilité pour potelet Ø 76 mm	204294
Fourreau d'amovibilité pour potelet Ø 90 mm	204297



Bornes fixes

Quatre lignes de bornes en deux hauteurs pour protéger les espaces piétonniers. Leur design contemporain ou classique leur permet de s'adapter à tout type de site.

- Ensembles monoblocs jusqu'à 68 kg de fonte de 12 à 15 mm d'épaisseur.
- Résistance aux chocs jusqu'à 6000 joules, selon l'épaisseur de la fonte.
- Fixation peint sur zinc selon nos RAL.
- Fixation permanente par scellement direct.

Désignation	Réf.
Borne fixe City	206442
Borne fixe City	206443
Borne fixe Agora	206301
Borne fixe Agora	206302
Borne fixe Boule	206400
Borne fixe Boule	206401



Ligne CITY



Ligne AGORA



Ligne BOULE

Bornes amovibles

Trois lignes de bornes en deux hauteurs pour un accès occasionnel à l'espace protégé.

- Ensembles monoblocs jusqu'à 37 kg de fonte de 12 à 15 mm d'épaisseur.
- Résistance aux chocs jusqu'à 6000 joules, selon l'épaisseur de la fonte.
- Fixation peint sur zinc selon nos RAL.
- Fixation par le système Serrubloc® ci-dessous.



HS 650 Ø 160 25 kg Réf. 206442	HS 650 Ø 160 25 kg Réf. 206443	HS 400 Ø 270 34 kg Réf. 206301	HS 550 Ø 160 23 kg Réf. 206302	HS 300 Ø 300 24 kg Réf. 206400	HS 390 Ø 400 68 kg Réf. 206401



Réf. 206443
Réf. 206443

Réf. 206302
Réf. 206302

Système Serrubloc® pour bornes

Convient à tous les diamètres de borne amovible.

- "Effet scellement" : la borne est maintenue en parfaite stabilité dans le Serrubloc.
- 100% galvanisé pour une parfaite anticorrosion.
- Obturateur toujours sécurisé : pas de vol ni de perte.
- Auto-drainant : se pose a fond de feuilles.
- Maintenance simplifiée : réserve autorisant l'accumulation des sables et des poussières, accès aisé pour un entretien complet.
- Partie visible après pose et cache serrure laqués noir.
- Ouverture :
 - déverrouillage par clé triangle de 11.
 - Sortie de la borne en position debout.
 - Sortir et retourner l'obturateur. Le verrouiller avec la clé triangle.
- Fermeture :
 - manipulation inverse.

Désignation	Réf.
Serrubloc 21 galva pour borne amovible	206559



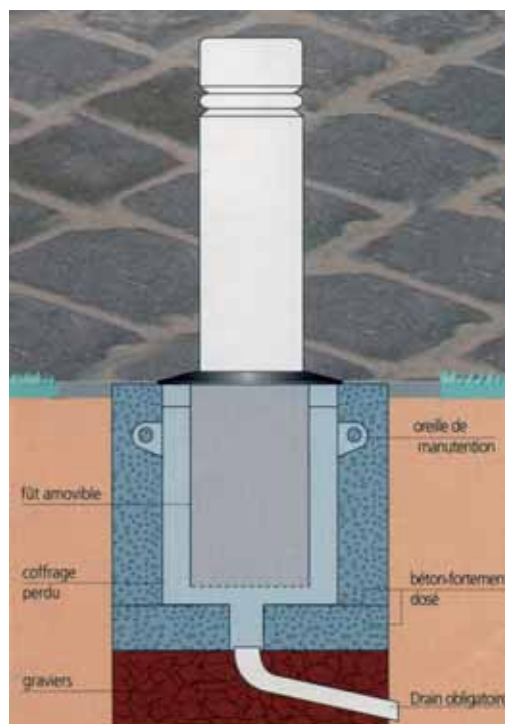

Lever la borne



Baisser la borne



Bornes escamotable

Trois lignes de bornes en deux hauteurs pour une libération fréquente et rapide de l'espace protégé.

- Ensembles monoblocs jusqu'à 37 kg de fonte de 12 à 15 mm d'épaisseur, intégrés dans un caisson de 150 kg.
- Résistance aux chocs jusqu'à 6000 joules, selon l'épaisseur de la fonte.
- Fixation peint sur zinc selon nos RAL.
- Livrées avec des prescriptions de pose et d'entretien qui, pour garantir de bon fonctionnement et la durée, doivent être scrupuleusement respectées.
- Poussée minimale : 45 kg.
- Peint sur zinc selon nos RAL.

Désignation	Réf.
Borne rétractable City	206572
Borne rétractable City	206573
Borne rétractable Agora	206501
Borne rétractable Agora	206502

Fonctionnement

Fermeture : un tour de clé et la borne remonte et s'auto-bloque en position haute.

Ouverture : tourner et enlever la clé, puis appliquer une poussée verticale sur la borne jusqu'au blocage automatique en position basse.

Bloc serrure

Réalisé en acier inoxydable. L'obturateur-serrure en inox est monté sur ressort et sert de trappe anti-graviers. En standard, serrure pour clé triangle de 11.

Couvercle

Amovible pour l'entretien.

Réalisé en fonte, de Ø 460 ou Ø 340 selon modèles, 60 mm d'épaisseur.

Anti-glissement à structure de type "pavés" en relief avec une pente étudiée pour l'écoulement des eaux.

Finition laqué noir sur apprêt.

Fixation au caisson par 4 vis 6 pans creux en inox Ø 10. Têtes de vis protégées par des bouchons amovibles en caoutchouc.

Chariot de coulissement

Support de la borne, il est équipé de billes de guidage, indéformables et très résistantes.

Actionné par un vérin étanche à gaz, il coulisse verticalement dans un fût amovible inséré dans le caisson de scellement.

Coffrage

Coffrage perdu réalisé en tôle galvanisée, avec attaches de levage pour une pose rapide et simple.

Résistance

Résistance aux couples électrolytiques par l'utilisation de matériaux sélectionnés excluant l'aluminium.

Forte résistance à l'écrasement en position basse (40 tonnes) selon modèles et selon le terrain dans lequel les scellements sont réalisés.



CORPS ACIER INOXYDABLE



1



2



3



4



5



6



7



8



9



10



11

1- Borne fonte GRAND SUD

- Hauteur après scellement : 32 cm.
- Ø de la base : 269 mm. Ø du haut : 190 mm
- Finition noir martelé.
- Poids : 22 kg.

2- Borne fonte SPHÉRIQUE

- Finition noir martelé.
- Ø 300 et Ø 400 mm.
- Poids : Ø 300 : 16 kg - Ø 400 : 19 kg.

3- Borne fonte BASSE

- 2 hauteurs après scellement : 40 cm ou 54 cm.
- Finition noir martelé.
- Poids : mod. 54 cm : 40 kg - mod. 40 cm : 15 kg.

4- Borne PROVENCE

- Hauteur après scellement : 70 cm.
- A sceller.
- Finition : 1 couche d'apprêt noir.

5- Borne fonte LANGUEDOC

- Hauteur après scellement : 50 cm.
- Finition noir martelé.
- Poids : 24 kg.

6- Borne fonte DU NORD

- Finition noir martelé.
- Ø tête : 196 mm. Ø collerette : 220 mm.
- Dimension hors tout : 695. Dimension hors sol : 515 mm.

7- Borne Fonte PALMA

- Hauteur après scellement : 47 cm.
- Finition noir martelé.
- Poids : 18 kg.

8- Borne Fonte ANTIQUE

- 2 hauteurs après scellement : 50 cm ou 69,5 cm.
- Finition noir martelé.
- Poids : 19 kg.

9- POTELET

- Acier bague Inox.
- Hauteur totale : 1 m.

10- POTELET PACA FONTE

- Hauteur totale : 805 mm.
- Hauteur après scellement : 505 mm.
- Ø 110 mm.

11- Boitier

- Pour bornes basse et Palma.
- Réalisé en acier galvanisé.
- Fourni avec clé.
- Robuste et fonctionnel.

1- Poteau inox ASE 39 tête plate

- En acier inoxydable, aspect brossé.
- Dimensions (Ø x H) : 61 x 900 mm.
- A sceller.

2- Poteau inox ASE 30 tête ronde

- En acier inoxydable, aspect brossé.
- Dimensions (Ø x H) : 61 x 900 mm.
- A sceller.

3- Poteau inox ASE 46 tête plate

- En acier inoxydable, aspect brossé.
- Dimensions (Ø x H) : 76 x 900 mm.
- A sceller.

4- Poteau inox ASE 32 tête ronde

- En acier inoxydable, aspect brossé.
- Dimensions (Ø x H) : 76 x 900 mm.
- A sceller.

5- Poteau inox ASE 32 tête ronde

- En acier inoxydable, aspect brossé.
- Dimensions (Ø x H) : 76 x 900 mm.
- A sceller.

6- Poteau inox ASE 36

- En acier inoxydable, aspect brossé.
- Dimensions (Ø x H) : 76 x 900 mm.
- A sceller.

7- Poteau inox ASE 64

- En acier inoxydable, aspect brossé.
- Dimensions (Ø x H) : 102 x 900 mm.
- A sceller.

8- Poteau inox ASE 34

- En acier inoxydable, aspect brossé.
- Dimensions (Ø x H) : 102 x 900 mm.
- A sceller.

9- Borne inox ASE 44

- En acier inoxydable, aspect brossé.
- Coupelle en acier inoxydable.
- Dimensions (Ø x H) : 205 x 600 mm.
- A sceller.

10- Borne inox ASE 45

- En acier inoxydable, aspect brossé.
- Coupelle en acier inoxydable.
- Dimensions (Ø x H) : 306 x 600 mm.
- A sceller.

11- Clous inox À RELIEF SPIRALE

- Réalisé en inox 304 L ép. 3 mm.
- Finition polie grain 220.
- Existe en deux versions : à visser ou à sceller (le préciser lors de la commande).
- Poids du clou :
Ø 60 mm : 0,25 kg - Ø 115 mm : 0,37 kg
Ø 145 mm : 0,53 kg - Ø 180 mm : 0,70 kg.

12- Clous À RELIEF LISSE

- Idem que clou inox relief spirale.

Fabrication de qualité

Exécution soignée

Finition soignée

Aspect valorisant

Idéal pour le centre-ville,
les parcs de stationnement
et les quartiers historiques.





Bloc PPE



Bloc Classique

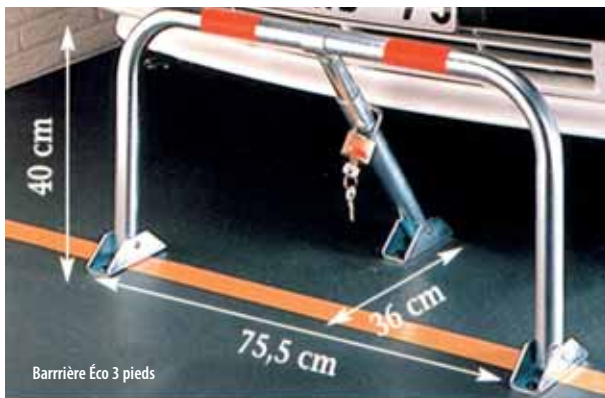

Barrière Éco 3 pieds



Barrière Éco Ø 50

Blocs parking

- Ensembles réalisés en tube acier galvanisé avec bandes réfléchis à coller.
- Pied télescopique.
- Sabots en fonte d'aluminium AS12 sablés.
- Ouverture par cylindre européen (3 clés fournies).
- Clés identiques ou clé triangle, en option.
- Verrouillage automatique.
- Modèle BPE Amortichoc® pour absorber la poussée d'un véhicule manœuvrant.
- Pose facile par U de scellement et écrous Ø 8 à rupture fournis.

Désignation		Réf.
Bloc BPE	Clés différentes	204800
Bloc BPE	Clés identiques	204801
Bloc BPE	Clés triangle	204802
Bloc BPE Amortichoc®	Clés différentes	204810
Bloc BPE Amortichoc®	Clés identiques	204811
Bloc BPE Amortichoc®	Clés triangle	204812
Bloc Classique	Clés différentes	204813
Bloc Classique	Clés identiques	204814
Bloc Classique	Clé triangle	204812

GARANTIE 2 ANS

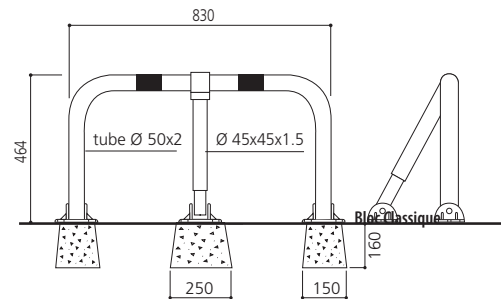
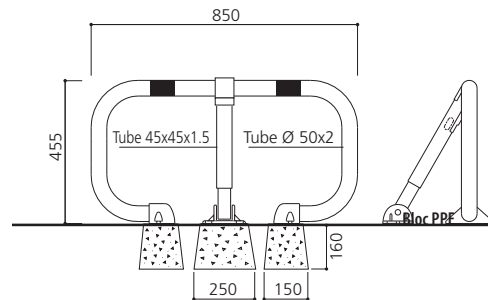

Barrière de parking 3 pieds "Eco"

Une protection économique de votre place de parking.

- Verrouillage simple et efficace par un cadenas (fourni).
- Pose rapide et facile avec 6 vis et chevilles fournies.
- Tube Ø 35 mm zingué anti-rouille avec 2 bandes réfléchissantes.

Désignation	Réf.
Barrière de parking 3 pieds "Eco"	B310

Barrière de parking Ø 50 "Eco"

- 3 embases en tôle.
- Fermeture avec une poignée à clé.
- Livré sans visserie de fixation au sol.

Désignation	Réf.
Barrière de parking Ø 50 "Eco"	B307 CPR

Support cycles Trombone

- Tube acier Ø 60 mm.
- Hauteur hors sol : 900 mm.
- Largeur 625 mm.
- Finition galvanisé ou peint sur galva selon nos RAL.
- Fixation par scellement direct.

Désignation	Réf.
Support cycles Trombone - Galvanisé	201050
Support cycles Trombone - Peint	201051

Support cycles Duo

Élégant support deux places maintenant parfaitement la roue.

- Fixation aisée de l'antivol au cadre du vélo.
- 4 pommeaux au choix.
- Acier peint sur galva selon nos RAL.
- Fixation par scellement direct.

Désignation	Tête	Réf.
Support cycles Déco	City	207412
Support cycles Déco	Agora	207413
Support cycles Déco	Boule	207414
Support cycles Déco	Europe	207415

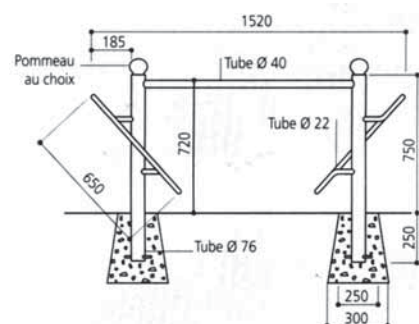

Support Arceau cycles et moto

Réalisés en deux versions :

- Acier galvanisé avec pommeau Mercure noir en fonte d'aluminium.
- Acier peint sur galva selon nos RAL.
- 4 pommeaux au choix.
- Fixation par scellement direct.

Désignation	Tête	Réf.
Support Arceau cycles et moto	City	207523
Support Arceau cycles et moto	Agora	207522
Support Arceau cycles et moto	Boule	207521
Support Arceau cycles et moto	Europe	207524

Support Arceau cycles et moto Galvanisé, Mercure, pommeau noir	207520
--	--------

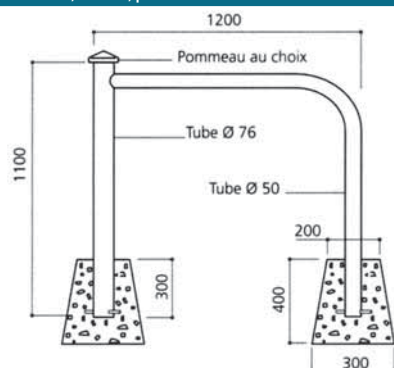



Range 5 vélos mural

Un minimum d'encombrement et un gain de place au sol énorme.
Le range vélo collectivités par excellence pour écoles...

- 3 points de fixation.
- Tube Ø 50 x 25 et Ø 16 zingué.

Désignation	Réf.
Range 5 vélos mural	B 140 V

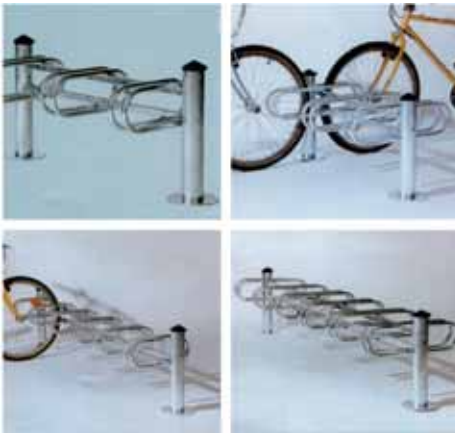

Support cycles Mercure 6 ou 12 places

- Simple ou double face.
- Tube acier galvanisé et tête en fonte d'aluminium laqué noir.
- Écart de 50 mm entre les arceaux.
- Fixation sur platines par tiges d'ancrage fournies.

Désignation	Réf.
Support Mercure 3 places	207002
Support Mercure 3 places double face	207022
Support Mercure 6 places	207003
Support Mercure 6 places double face	207023
Support Mercure complémentaire 6 places double face	207004



Support cycles 16 places

- 8 vélos face à face.
- Acier galvanisé et panneaux latéraux laqués vert avec signalétique.
- Fixation sur platines avec trous de Ø 13.
- Visserie non fournie.

Désignation	Réf.
Support cycles 16 places	204760

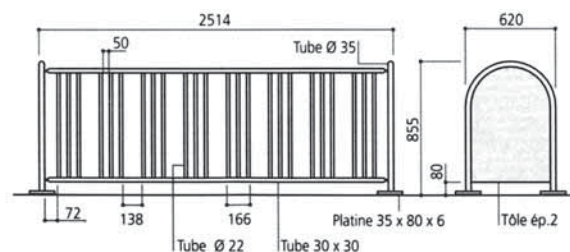

Support moto Déco

La solution pour éviter l'accrochage sauvage des engins motorisés.

Deux finitions :

- Acier galvanisé avec pommeaux mercure en fonte d'aluminium laqué noir, RAL 9005
- Acier peint sur galva selon nos RAL
- 4 pommeaux au choix : City, Agora, Boule, Europe.
- Fixation par scellement direct.

Désignation	Tête	Réf.
Support moto Déco	City	207512
Support moto Déco	Agora	207510
Support moto Déco	Boule	207511
Support moto Déco	Europe	207513

Support moto Déco Galvanisé, Mercure, pommeau noir	207500
--	--------

Support cycles 3/5/10 places

- Encombrement réduit. Auto portant.
- Tube rond : Ø 20 mm et tube carré : Ø 30 mm.
- 3 places : longueur 98 cm - 5 places : 171 cm - 10 places : 342 cm.

Désignation	Réf.
Support cycles 3 places	B199 V
Support cycles 5 places	B200 V
Support cycles 10 places	B201 V



Support cycles 3/5/10 places



Support cycles 5 places

Support cycles 5 places

- Réalisé en fil d'acier galvanisé, utilisables des deux cotés et par tout les cycles, VTT compris.
- A fixer ou à poser au sol par trous de Ø 13 mm sur plats latéraux.
- Visserie non fournie.

Désignation	Réf.
Support cycles 5 places	81400302

Support cycles 6 places

- En acier galvanisé ou peint sur galva selon nos RAL.
- Conçu pour s'intégrer sous l'abri à toiture
- Emplacements décalés en hauteur, utilisable des 2 côtés.
- A poser ou à fixer au sol par trous Ø 10 (visserie non fournie).

Désignation	Réf.
Support cycles 6 places - Galva	204700
Support cycles 6 places - Peint	204711



Support cycles 6 places

Support cycles Infinite

- Réalisé en tube acier Ø 35 et 16 mm
- Utilisable des deux cotés et par tout les cycles, VTT compris.
- A fixer ou à poser au sol par trous de Ø 13mm sur fers plats.
- Visserie non fournie.
- Finition galvanisée.
- Extension infinie par ajout de modules de 2 places.
- Module initial de 3 places (Lg : 786 mm)
- Module d'extension de 2 places (Lg : 734 mm)

Désignation	Réf.
Infinite 5 places (3+2)	204706
Module initial 3 places	204715
Module extension 2 places	204716



Support cycles Infinite



Support moto Déco

La solution pour éviter l'accrochage sauvage des engins motorisés.

- Deux finitions : acier galvanisé avec pommeaux mercure en fonte d'aluminium laqué noir, RAL 9005 ou acier peint sur galva selon nos RAL
- 4 pommeaux au choix : City, Agora, Boule, Europe.
- Fixation par scellement direct.

Désignation	Tête	Réf.
Support moto Déco	Boule	207511
Support moto Déco	Europe	207513
Embase		206123





REMISE SUR QUANTITÉS NOUS CONSULTER

Support 3 places

Supports cycles Déco composables

- Choix entre 4 pommeaux.
- Simple face ou double face.
- Tous les coloris de nos RAL.
- Extension par modules de 6 places simple ou double face.
- Permettent de ranger et d'attacher tous les cycles, VTT compris.
- Réalisés en acier, poteaux Ø 76/3, arceaux Ø 22/1.2.
- Ecart entre les arceaux de 50 mm.
- Finition peint sur galva.
- Fixation sur platines par tiges d'ancrage fournies.



Désignation	Tête	Réf.
Support cycles Déco composable - 3 places	City	207365
Support cycles Déco composable - 3 places	Agora	207360
Support cycles Déco composable - 3 places	Boule	207361
Support cycles Déco composable - 3 places	Europe	207362
Support cycles Déco composable - 3 places double faces	City	207355
Support cycles Déco composable - 3 places double faces	Agora	207350
Support cycles Déco composable - 3 places double faces	Boule	207351
Support cycles Déco composable - 3 places double faces	Europe	207352
Support cycles Déco composable - 6 places	City	207315
Support cycles Déco composable - 6 places	Agora	207310
Support cycles Déco composable - 6 places	Boule	207311
Support cycles Déco composable - 6 places	Europe	207312
Support cycles Déco composable - 6 places double faces	City	207325
Support cycles Déco composable - 6 places double faces	Agora	207320
Support cycles Déco composable - 6 places double faces	Boule	207321
Support cycles Déco composable - 6 places double faces	Europe	207322



Support 3 places double face

Module complémentaire

Module complémentaire - 6 places	City	207335
Module complémentaire 6 places	Agora	207330
Module complémentaire 6 places	Boule	207331
Module complémentaire 6 places	Europe	207332
Module complémentaire 6 places double faces	City	207345
Module complémentaire 6 places double faces	Agora	207340
Module complémentaire 6 places double faces	Boule	207341
Module complémentaire 6 places double faces	Europe	207342



Support 6 places

4 POMMEAUX AU CHOIX



Module complémentaire 6 places double face



Support 6 places double face



Module complémentaire 6 places

Abri alu ou acier 5 places

Structure :

- Profilés tubulaires Ø 50 mm en aluminium anodisé ou en acier galvanisé Sendzimir, à assembler avec des raccords en aluminium moulé bloqués par vis en inox.
- Dimensions : Lg 2 576 x Ht 2 150 x prof 1 977 mm.

Toiture :

- Panneaux en polycarbonate alvéolaire épaisseur 10 mm traité anti-UV.

Extension

- Possibilité de raccorder à l'abri acier ou alu initial des extensions de 5 places.
- Dimensions : Lg 2 550 x Ht 2 150 x prof. 1 977 mm.

Fixation

- Fixation par scellement direct.

Option : bardages et support cycles

Bardages de fond et latéraux

- Panneaux en polycarbonate alvéolaire épaisseur 10 mm traités anti-UV.

Support cycles 5 places

- Acier galvanisé. Emplacements décalés en hauteur. Bonne emprise de la route.
- À poser ou à fixer au sol par trous Ø 10 mm.
- Visserie non fournie.

Désignation	Réf.
Abri-Cycles Alu sans bardage	529260
Extension Alu 5 places sans bardage	529261
Abri cycles Alu 5 places + bardages latéraux + bardage de fond	529265
Abri-cycles Acier sans bardage	529250
Extension acier 5 places sans bardage	529251



Modèle présenté :
1 abri cycles & motos + 2 extensions + 2 bardages latéraux +
3 bardages de fonds + 9 supports cycles trombone.



Modèle présenté :
Abri cycles Alu + extension,
bardages et supports cycles en option

Abri demi-lune

Structure :

- Poteaux et traverse en tube acier fixés par vis sur inserts.

Toiture et bardages :

- Traverser en acier et gouttière en profilé aluminium.
- Voûte en polycarbonate alvéolaire translucide traité anti-UV de 6 mm d'épaisseur.
- Bardages latéraux PVC expansé blanc de 10 mm d'épaisseur livrés par paire.

Range vélos

- Compris dans les références 529030 et 529031. Support cycles 6 places en tube acier Ø 22 mm fixé sur les traverses par vis inox fournies. Couleur identique à celle de l'abri.

Finition et montage

- Peint sur galva selon nos coloris.
- Fixation sur platines. Chevilles à expansion fournies.

Désignation	Lg x Ht x Prof	Réf.
Abri demi-lune initial	2800 x 2110 x 2365	529030
Abri demi-lune complémentaire	2800 x 2110 x 2365	529031



Modèle présenté :
Abri demi-lune initial + complémentaire



Station Oléron



Station Lérins



Station Noirmoutier



Station Porquerolles



Station Ouessant

Station bus poteaux acier carré

Oléron

- Un bardage latéral.

Désignation	Réf.
Oléron - Lg 2500 mm	529308
Oléron - Lg 5000 mm	529309

Lérins

- Un bardage latéral et une vitrine 2000.

Désignation	Réf.
Lérins - Lg 2500 mm	529338
Lérins - Lg 5000 mm	529339

Noirmoutier

- Deux bardages latéraux.

Désignation	Réf.
Noirmoutier - Lg 2500 mm	529318
Noirmoutier - Lg 5000 mm	529319

Porquerolles

- Caisson d'information lumineux sur pied central.

Désignation	Réf.
Porquerolles - Lg 2500 mm	529348
Porquerolles - Lg 5000 mm	529349

Ouessant

- Une vitrine 2000.

Désignation	Réf.
Ouessant - Lg 2500 mm	529328
Ouessant - Lg 5000 mm	529329

Port-Cross

- Caisson d'information lumineux sur pied central et un bardage latéral.

Désignation	Réf.
Port-Cross - Lg 2500 mm	529358
Port-Cross - Lg 5000 mm	529359

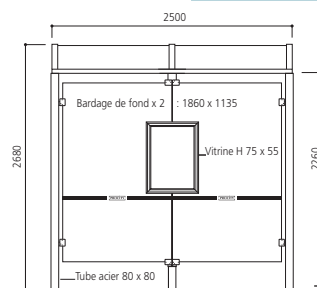
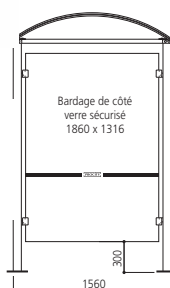

Descriptif vitrine et caisson : voir page suivante.

Abri voyageurs Ardèche

- Pin traité classe IV.
- Parois en clin de 17 mm d'épaisseur, traité classe III, cloué inox.
- Poteaux de 90 x 90 mm, longueur 2300 mm avec sabots galvanisés à fixer sur dalle ou plots béton, par goujons fournis.
- Toiture inclinée en tôle acier galvanisé prélaquée.
- Livré avec un banc en pin sur la longueur de l'abri.
- Kit avec sa notice de montage.
- Dimensions (Lg x l x H) : 2000 x 2000 x 2300 mm
3800 x 2000 x 2300 mm
5700 x 2000 x 2300 mm
- Option : Paroi de façade coupe-vent,
Dimension : L 1850 x H 2,00 m.

Désignation	Lg x l x H	Réf.
Abri-bus Ardèche	2000 x 2000 x 2300	A810
Abri-bus Ardèche	3800 x 2000 x 2200	A820
Abri-bus Ardèche	5700 x 2000 x 2200	A830
Façade coupe-vent	1850 x 2200	A815



GARANTIE
10 ANS

Abri voyageurs Champagne

- Essence Pin Nord.
- Traitement autoclave sous pression, classe III, solution aqueuse sans chrome ni arsenic.
- Profondeur 1200 mm - Hauteur 2100 mm.
- Banc sur toute sa longueur.
- 2 fenêtres en plexiglass ép. 6 mm.
- Bardage en clin plat ép. 21 mm sur cadre.
- Toit en shingle.
- Livré pré-monté à sceller avec visserie inox A2.
- Option demi-face avant.

Désignation	largeur x profondeur	Réf.
Abri-bus Champagne	2000 x 1200	4450
Abri-bus Champagne	3000 x 1200	4451



Abri voyageurs bois Libenter

- Pin Cl. IV - Parois en clin ép. 21 mm.
- Parois translucides en Margard ép. 9,5 mm anti-vandalisme.
- Poutres cintrées en lamellé-collé CL III.
- Banc acier métallisé, finition 2 couches de peinture époxy, couleur gris inox.
- Dimensions (L x p x H) : 262 x 159 x 224 cm
- Lames de banc 70 x 45 mm en pin CLIV.
- Visserie inox.
- Livré en kit pré-monté prêt à assembler.

Désignation	Lg x l x H	Réf.
Abri-voyageurs Libenter	2620 x 1590 x 2240	A 890



GARANTIE
10 ANS



Abri bus 3 m sans fenêtre

- Profondeur 1,20 m. Hauteur 2,10 m.
- Banc sur toute sa longueur.
- Bardage en clin plat ép. 21 mm sur cadre.
- Toit en shingle.
- Livré pré-monté à sceller.
- Visserie INOX A2.
- Option : demi face avant.

Structure de construction :

- Essence Pin nord rouge Finlande, catégorie 5, gage de stabilité et de haute résistance.
- Traitement autoclave sous pression, classe 4, solution aqueuse sans chrome ni arsenic.

Désignation	Dimensions	Réf.
Abri voyageurs bois 3M	1200 x 2100	4451

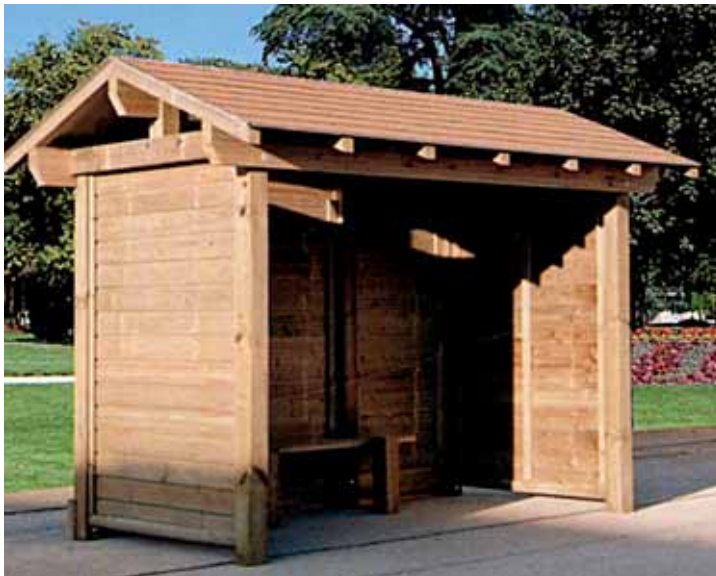

Abri voyageurs bois

- Bois traité à cœur, garanti 10 ans.
- Poutre toiture en lamellé collé.
- Montants 12 x 12 cm.
- Banquette intérieure fournie.
- A sceller.
- 2 dimensions au choix (L x l x H) :
 - 3000 x 1600 x 2500 mm
 - 2000 x 1600 x 2500 mm

Désignation	Dimensions	Réf.
Abri voyageurs bois 3	2500 x 1600 x 2500	AB BUS 2
Abri voyageurs bois 3	3000 x 1600 x 2500	AB BUS

**TRAITÉ AUTOCLAVE
CLASSE IV**



Abri voyageurs bois 3

- Abris bus réalisés en bois pin du nord.
- Abri sur ossature à deux piers.
- Toiture cintrée.
- Couverture en shingle.
- Dimensions hors tout : 2600 x 1380 mm.

Désignation	Dimensions	Réf.
Abri voyageurs bois 4	2600 x 1380	AB BUS 3

**GARANTIE
10 ANS**

Banc Décoratif - 2 pieds

- Longueur : 2,00 m.
- Tôle perforée, ép. 20/10e.
- Traitement par dégraissage et par grenouillage.
- Une couche d'apprêt + 2 couches cuites au four à 180°.
- Coloris vert.
- Poids : 30 kg.
- A fixer (tiges non fournies).
- Version blanc vague 3 pieds, nous consulter.

Désignation	Ref.
Banc Décoratif 2 pieds	10004



Existe avec
3 pieds

Banc Trous carrés - 3 pieds

- Assise en tôle perforée 15/10e, trous carrés.
- Piètement en fer plat cintré.
- 3 pieds.
- Finition peinture au four coloris vert RAL 6005.
- Dimensions (L x H) : 200 x 74 cm. Assise : 36 cm.
- Poids 35 kg.
- A poser ou sceller.

Désignation	Ref.
Banc Trous carrés - 2 pieds	19100
Banc Trous carrés - 3 pieds	19110



Banc Square - 2 pieds

- Assise en tubes méplats.
- Piètement en fer plat cintré.
- 2 pieds.
- Finition peinture au four coloris vert RAL 6005.
- Embouts de protection aux extrémités.
- Dimensions (L x H) : 195 x 74 cm. Assise : 38 cm.
- Poids 45 kg.
- A poser ou sceller.

Désignation	Ref.
Banc Square 2 pieds	10003



Banc Square - 3 pieds

- Assise en tubes méplats.
- Piètement en fer plat cintré.
- 3 pieds.
- Finition peinture au four coloris vert RAL 6005.
- Embouts de protection aux extrémités.
- Dimensions (L x H) : 195 x 74 cm. Assise : 38 cm.
- Poids 55 kg.
- A poser ou sceller.

Désignation	Ref.
Banc Square 3 pieds	10303



CORBEILLES ASSORTIES
pages 44 - 45



Banc Estoril

- Piétements en tube acier Ø 114 mm.
- Assise et dossier en tôle acier perforée de 2,5 mm, cerclés d'un tube acier Ø 38.
- Peint une couleur sur zinc selon nos RAL.
- Notice de montage fournie.
- Fixation par scellement direct.
- Pommeaux City, Agora, Boule ou Europe.

Pommeaux	City	Agora	Boule	Europe
Banc Estoril	209110	209111	209112	209113

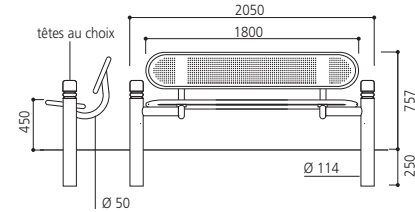

Banc Mercure

- Piétements en tube acier Ø 76 mm.
- Assises et dossiers en tôle acier perforée de 2,5 mm, plis écrasés et angles arrondis de sécurité aux extrémités.
- Structure galvanisée. Assise, dossier et pommeaux fonte d'aluminium, peints noir RAL 9005.
- Fixation par scellement direct.
- Notice de montage fournie.
- Longueur 1500 mm.

Désignation	Réf.
Banc Mercure	209145

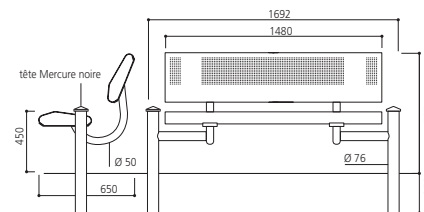

Banc Oslo

- Piétements en tube acier Ø 76 mm.
- Assise et dossier en tôle acier perforée de 2.5 mm, plis écrasés et angles arrondis de sécurité aux extrémités.
- Peint une couleur sur zinc selon nos RAL.
- Fixation par scellement direct.
- Notice de montage fournie.
- En option : embase 1 ou embase 2 en fonte d'aluminium, masquant le scellement.
- 2 dimensions : longueur 1500 ou 1800

Désignation	Réf.
Banc Oslo 1500	209120
Banc Oslo 1800	209121

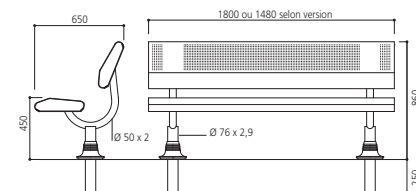

Assis-debout Lugano

- Piétements en tube acier diamètre 76 mm.
- 4 pommeaux au choix.
- Tôle acier perforé de 2.5 mm, plis écrasés et angles arrondis de sécurité aux extrémités.
- Banquette : longueur assise 1480 m.
- Assis debout : longueur assise 900 mm.

Pommeaux	City	Agora	Boule	Europe
Assis-debout Lugano	209175	209176	209177	209178

Banc Versailles

- Pieds fonte, lames en bois exotique lasuré
- Visserie en acier galvanisé
- Dimensions : L 2000 x H 810 x H assise 386 mm.

Désignation	Réf.
Banc Versailles	C119



Banc Romantique

- Piètement en fonte.
- Renfort central métallique de 40 x 3 mm.
- 18 lames de bois exotique traité de 2000 x 40 x 37 mm.
- Coloris standard du bois : acajou.
- A fixer (tiges non fournies).

Désignation	Réf.
Banc Romantique	C/1

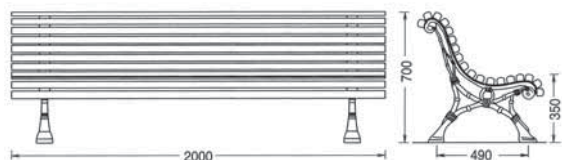

Banc Réal piètement fonte

- 6 Lames de bois exotique, épaisseur 37 mm traitées de 2000 x 40 x 37 mm.
- A fixer (tiges non fournies).

Désignation	Réf.
Banc Réal	C/101



Banc Sarah piètement acier

- Traité anti rouille.
- Réalisé avec 3 lames à l'assise, longueur 180 cm.
- 2 lames au dossier, longueur 180 cm.

Désignation	Réf.
Banc Sarah	BANC L1



EXISTE EN COMPACT



Banc Dublin

- 5 ou 6 lames en compact finition velours bois coloris acajou. Épaisseur 18 mm.
- Longueur : 180 cm.
- 2 modèles : 5 lames, 6 lames.
- Lames arrondies, bords chanfreinés, chants noirs.
- Pieds en fonte traitée antirouille finition peinture laquée noire RAL 9005.
- Livré prêt à monter avec visserie.
- À fixer sur sol dur (plat béton ou bitume).
- Poids : banc 5 lames : 52 kg - banc 6 lames : 55 kg.
- Entraxe de piètement : 1170 mm.

Désignation	Réf.
Banc Dublin 5 lames	10150
Banc Dublin 6 lames	10160



GARANTIE 5 ANS

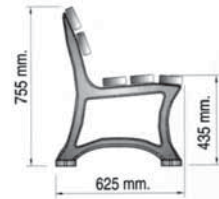

Banc BP5

- Piètement en fonte traité anti-rouille.
- 5 lames en bois exotique traitées.
- Dim. 1,80 m - ép. 35 mm.

Désignation	Réf.
Banc BP5	FCBP5

Banc BP6

- Piètement en fonte traité anti-rouille.
- 6 lames en bois exotique traitées.
- Dim. 1,80 m - ép. 35 mm.

Désignation	Réf.
Banc BP6	FCBP6

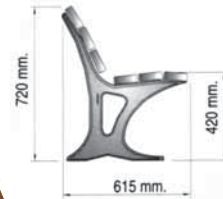

GARANTIE 5 ANS



Banc Bastide

- Piètement en fonte, 3 tiges de renfort de structure en acier inoxydable.
- 10 lattes en bois exotique traitées de 2000 x 69 x 50 mm.
- A fixer (tiges non fournies).

Désignation	Réf.
Banc Bastide	C/107

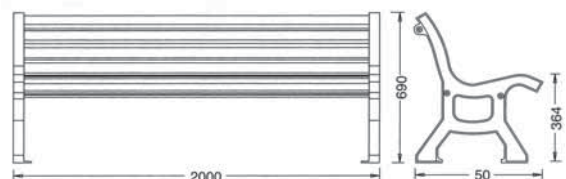
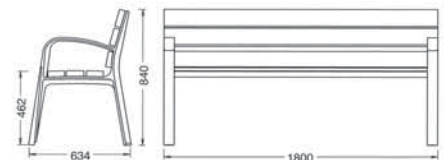

Banc et fauteuil Modo

- Piètement fonte.
- 6 Lames de bois exotique épaisseur 37 mm traitées de 1800 x 110 x 35 mm.
- A fixer (tiges non fournies).

Désignation	Réf.
Banc Modo	C/106
Fauteuil Modo	C/106 SILLA

Banquette L1

- Piétements en acier traité anti rouille
- Réalisé avec 3 lames en bois exotique.
- Longueur : 180 cm.
- Pieds tube : 120 x 60 cm.

Désignation Réf.

Banquette Square BANQUETTE L1



Banquette Éco

Pied central - Bois pin du Nord

- 3 lames bois traité et vernis pin du Nord.
- Piètement central en acier.
- Finition peinture au four coloris vert RAL 6005.
- Dimensions (L x H) : 195 x 40 cm.
- Poids : 20 kg.
- A poser ou à sceller.

Désignation Réf.

Banquette Éco pied central - Bois pin du Nord 10031



Banquette Éco

Pied central - Bois autoclave

- 3 lames bois traité et traité autoclave Classe IV.
- Piètement central en acier.
- Finition peinture au four coloris vert RAL 6005.
- Dimensions (L x H) : 195 x 40 cm.
- Poids : 20 kg.
- A poser ou à sceller.

Désignation Réf.

Banquette Éco pied central - Bois autoclave 10032



Banc Rustique - Bois exotique

- 6 lames bois traité et vernis en bois exotique.
- Piètement double en acier.
- Finition peinture au four coloris vert RAL 6005.
- Dimensions (L x H) : 195 x 74 cm. Assise : 36 cm.
- Poids : 40 kg.
- A poser ou à sceller.

Désignation Réf.

Banc Rustique Bois exotique 10006



Banc Rustique - Bois pin du Nord

- 6 lames bois traité et vernis en bois exotique.
- Piètement double en acier.
- Finition peinture au four coloris vert RAL 6005.
- Dimensions (L x H) : 195 x 74 cm. Assise : 36 cm.
- Poids : 35 kg.
- A poser ou à sceller.

Désignation Réf.

Banc Rustique Bois pin du Nord 10005



Banc Rustique - Bois autoclave

- 6 lames bois traité et autoclave Classe IV.
- Piètement double en acier.
- Finition peinture au four coloris vert RAL 6005.
- Dimensions (L x H) : 195 x 74 cm. Assise : 36 cm.
- Poids : 35 kg.
- A poser ou à sceller.

Désignation Réf.

Banc Rustique Bois autoclave 10106



Banc Éco Pied central - Bois autoclave

- 5 lames bois traité autoclave Classe IV.
- Piètement central en acier.
- Finition peinture au four coloris vert RAL 6005.
- Dimensions (L x H) : 195 x 72 cm. Assise 32 cm.
- Poids : 30 kg.
- A poser ou à sceller.

Désignation	Réf.
Banc Éco pied central - Bois autoclave	10009

Banc Éco Pied central - Bois pin du Nord

- 5 lames bois traité et vernis pin du Nord.
- Piètement central en acier.
- Finition peinture au four coloris vert RAL 6005.
- Dimensions (L x H) : 195 x 72 cm. Assise 32 cm.
- Poids : 30 kg.
- A poser ou à sceller.

Désignation	Réf.
Banc Éco pied central - Bois pin du Nord	10007

Banc Éco Pieds doubles - Bois autoclave

- 5 lames bois traité autoclave Classe IV.
- Piètement double en acier.
- Finition peinture au four coloris vert RAL 6005.
- Dimensions (L x H) : 195 x 72 cm. Assise 32 cm.
- Poids : 30 kg.
- A poser ou à sceller.

Désignation	Réf.
Banc Éco Pieds doubles - Bois Autoclave	10109

Banc Éco Pieds doubles - Bois pin du Nord

- 5 lames bois traité et vernis pin du Nord.
- Piètement double en acier.
- Finition peinture au four coloris vert RAL 6005.
- Dimensions (L x H) : 195 x 72 cm. Assise 32 cm.
- Poids : 30 kg.
- A poser ou à sceller.

Désignation	Réf.
Banc Éco Pieds doubles - Bois pin du Nord	10107

Banc Éco Pieds doubles - Bois exotique

- 5 lames bois traité et vernis bois exotique.
- Piètement double en acier.
- Finition peinture au four coloris vert RAL 6005.
- Dimensions (L x H) : 195 x 72 cm. Assise 32 cm.
- Poids : 30 kg.
- A poser ou à sceller.

Désignation	Réf.
Banc Éco Pieds doubles - Bois exotique	10108

Banc fixe à sceller

- Lames épaisseur 45 mm.
- Traité autoclave classe IV.
- Garantie 10 ans insecticide fongicide.
- A sceller.
- Poids : 88 kg.
- Dimensions (L x H) : 194 x 60 cm.

Désignation	Réf.
Banc fixe à sceller	BF10



Banc Simple

- Assise : 3 lames section 145 x 45 mm
- Dossier : 1 lame section 145 x 45 mm
- Dim. (L x l x H) : 1800 x 465 x 440 mm.
- Structure pin, catégorie 5.
- Traitement autoclave sous pression, classe 4, solution aqueuse sans chrome ni arsenic.

Désignation	Réf.
Banc Simple	4101



Banc Chambéry

- Lames épaisseur 45 mm.
- Traité autoclave classe IV.
- Garantie 10 ans insecticide fongicide.
- A sceller.
- Poids : 90 kg.
- Dimensions (L x l x H) : 194 x 56 x 80 cm.

Désignation	Réf.
Banc Chambéry	9040



Banc pieds croix

- Traité autoclave classe IV.
- Garantie 10 ans insecticide fongicide.
- Assise en pin massif.
- A sceller.
- Poids du banc : 80 kg.
- Dimensions du banc (L x l x H) : 200 x 32 x 43 cm.

Désignation	Réf.
Banc pieds croix	4107





Banc Ouessant

- Réalisé en pin traité classe IV.
- Quincaillerie inox.
- Livré en kit. Prêt à monter.
- A sceller.
- Dimensions (l x L x h) : 200 x 60 x 80 cm.

Désignation	Réf.
Banc Ouessant Pin	A 230
Banc Ouessant Bois exotique	A 232



Banc Royan

- Réalisé en pin traité classe IV.
- Quincaillerie inox.
- Livré en kit prêt à monter.
- A sceller. Dimensions :
- Dimensions (l x L x h) : 200 x 60 x 80 cm.

Désignation	Réf.
Banc Royan	A 231



Banc Hoedic

- Fabriqué en pin traité classe IV.
- Quincaillerie inox fournie.
- Livré en kit. Prêt à monter.
- A sceller.
- Dimensions (l x L x h) : 200 x 60 x 80 cm.

Désignation	Réf.
Banc Hoedic	A 8235



Banquette Ouessant

- Réalisé en pin traité classe IV.
- Quincaillerie inox.
- Livré en kit prêt à monter.
- A sceller.
- Dimensions (l x L x h) : 200 x 45 x 45 cm.

Désignation	Réf.
Banquette Ouessant	A 216



Banquette Forestière

- Essence bois : pin du nord rouge origine Finlande.
- Catégorie V, gage de stabilité et haute résistance.
- Traitement autoclave sous pression. Classe IV. Solution aqueuse sans chrome ni arsenic.
- Dimensions (l x L x H) : 200 x 47 x 2 lames
- Section des tubes 145 x 35 mm.
- Visserie inox A2 fournie.
- A sceller.

Désignation	Réf.
Banquette Forestière	9045

Banquette Érable finition aspect pierre

- Béton armé traité hydrofuge et antigraffitis.
- Assemblage par vis ou collage.
- A sceller.
- Poids : 100 kg.
- Dimensions (long x larg x haut assise) : 153 x 28 x 40 cm.
- Option : autostable.



Banquette Merisier finition couleur

- Béton armé traité hydrofuge et antigraffitis.
- Assemblage par vis ou collage.
- A sceller.
- Poids : 280 kg.
- Dimensions (long x larg x haut assise) : 200 x 40 x 42 cm.
- Option : autostable.



Banquette Chêne finition couleur

- Béton armé traité hydrofuge et antigraffitis.
- Assemblage par vis ou collage.
- A sceller.
- Poids : 150 kg.
- Dimensions (long x larg x haut assise) : 185 x 40 x 46 cm.
- Option : autostable.



Banquette Peuplier finition gravillon/granit

- Béton armé traité hydrofuge et antigraffitis.
- Assemblage par vis ou collage.
- A sceller.
- Poids : 500 kg.
- Dimensions (long x larg x haut assise) : 206 x 40 x 48 cm.
- Option : autostable.



Banquette Douglas finition gravillon/blanc naturel

- Béton armé traité hydrofuge et antigraffitis.
- Assemblage par vis ou collage.
- A sceller.
- Poids : 365 kg.
- Dimensions (long x larg x haut assise) : 190 x 40 x 48 cm.
- Option : autostable.



Banquette Douglas finition gravillon/couleur

- Béton armé traité hydrofuge et antigraffitis.
- Assemblage par vis ou collage.
- A sceller.
- Poids : 365 kg.
- Dimensions (long x larg x haut assise) : 190 x 40 x 48 cm.
- Option : autostable.





Banquette Acajou finition couleur

- Béton armé traité hydrofuge et antigraffiti.
- Assemblage par vis ou collage.
- A sceller.
- Poids : 310 kg.
- Dimensions (long x larg x haut assise) : 244 x 40 x 45 cm.
- Option : autostable.



Banquette Épicéa finition blanc naturel

- Béton armé traité hydrofuge et antigraffiti.
- Assemblage par vis ou collage.
- A sceller.
- Poids : 150 kg.
- Dimensions (long x larg x haut assise) : 180 x 28 x 42 cm.
- Option : autostable.



Banc Tremble finition blanc naturel

- Béton armé traité hydrofuge et antigraffiti.
- Assemblage par vis ou collage.
- A sceller.
- Poids : 280 kg.
- Dimensions (long x larg x haut assise) : 200 x 40 x 48 cm.
- Option : autostable.

FINTIONS DISPONIBLES
Blanc naturel Pierre



Couleur



AUTRES FINITIONS
NOUS CONSULTER

Banc Saint-Maxime

- 2 lattes au dossier.
- Ep. de l'assise : 3,5 cm. Ep. de dossier : 5 cm.
- Longueur : 188 cm.
- A sceller.
- Poids : 81 kg.



100% RECYCLÉ

Désignation	Réf.
Banc Saint-Maxime	BCSTM 649,00 €

Banc Classique

- Composé de 5 lattes de 50 mm d'ép. sur 1,80 m de longueur.
- Poids : 90 kg.
- A sceller.
- Coloris disponibles des pieds : vert, brun, blanc.
- Coloris disponibles des lattes : marron, gris, noir, vert.

Désignation	Réf.
Banc Classique	BCCLA

Banc Écono

- Composé de 4 ou 5 lattes de 35 mm d'ép. sur 1,53 m de longueur.
- Poids : 54,5 kg (4 lattes) et 63 kg (5 lattes).
- Traverses de renfort des pieds.
- A sceller.
- Coloris disponibles des pieds : noir.
- Coloris disponibles des lattes : gris, brun vert, beige.

Désignation	Réf.
Banc Écono	BCECO

Banc Déco

- Composé de 4 lattes de 35 mm d'ép. sur 1,53 m de longueur.
- Poids : 59 kg.
- Traverses de renfort des pieds et sous l'assise.
- A sceller.
- Coloris disponibles des pieds : noir.
- Coloris disponibles des lattes : gris, brun vert, beige.

Désignation	Réf.
Banc Déco	BCDECO

Banc Marseille

- Piètement en fonte noire.
- Ép. de l'assise renforcée : 5 cm. Ép. dossier : 5 cm.
- 2 lattes au dossier.
- Longueur 1,80 m.
- Poids : 65 kg.

Désignation	Réf.
Banc Marseille	BCMARS

Banquette Classique

- Composé de 3 lattes épaisseur 80 mm sur 1,80 m de longueur.
- Poids : 55 kg.
- A sceller.
- Coloris disponibles des pieds : blanc, brun.
- Coloris disponibles des lattes : vert, marron, noir.

Désignation	Réf.
Banquette Classique	BQCLA

Banquette Rustique

- Élégant et robuste.
- Épaisseur de l'assise : 3.5 cm.
- Longueur 1.80 m. Poids 60 kg.
- A sceller.

Désignation	Réf.
Banquette Rustique	BQRUS

GARANTIE
2 ANS



Support de sac Vigipirate sur pieds Arkea 40 et 60 litres

- Acier électrozingué poudré polyester
- Support sac étrières en acier poudré polyester
- Fixation au sol en 4 points
- Dimensions ouverture L 425 x H100 mm

Désignation Réf.

Support de sac vigipirate sur pieds Arkea 40 l 58897

Support de sac vigipirate sur pieds Arkea 60 l 58917

Corbeille Arkea sur pieds, cuve plastique 60 litres

- Structure en acier électrozingué et cuve en PVC incolore
- Adapté au plan vigipirate
- Fixation en 4 points
- Vidage aisé par basculement de la façade vers l'avant
- Facilité de mise en place et de retrait du sac : support sac mobile avec étrières
- Système d'ouverture et de fermeture discret et rapide sans clef
- Ouverture réduite pour limiter l'introduction d'objets volumineux ou dangereux (H 100 mm)

Le Plus Sérigraphie à l'intérieur de la façade résistant aux UV

Désignation Réf.

Corbeille Arkea sur pieds, cuve plastique 40 l 58785



Corbeille Xerios translucide et auto-extinguible 50 litres

- Plastique polyéthylène avec ignifugeant traité anti UV
- Vidage facile par décrochement intégrale de la cuve
- Mécanisme discret d'ouverture et fermeture avec clef
- Ouverture réduite pour limiter l'introduction d'objets volumineux ou dangereux (H 100 mm)
- Fixation murale ou sur poteau (réf 57841)

Désignation Réf.

Corbeille Xerios translucide 50 l 59896



Mobilier urbain

CENDRIERS MURAUX

Cendrier étouffoir mural 0,5 et 1,5 litre

Idéal sous abris

- Aluminium brossé.
- Plaque signalétique de propreté recto-verso : fumeur/non fumeur.
- Coupelle étouffoir en inox AISI 304 (18/10).

Le Plus Blocage du cendrier discret sans clef.

Désignation	Réf.
Cendrier étouffoir mural 0,5 L	58692
Cendrier étouffoir mural 1,5 L	58707



Vidage par simple retournement

Cendrier tubulaire 2,5 litres

- Acier poudré polyester (intérieur et extérieur du cendrier)
- Fixation murale en 4 points - Verrouillage par serrure par clef triangulaire
- Facile et rapide à vider (simple décrochage du bac)

Le Plus Grille écrase mégots en inox Autocollant "Cigarette" réfléchissant

Désignation	Réf.
Cendrier tubulaire 2,5 L Gris Manganèse	58772
Cendrier tubulaire 2,5 L Champagne	58773

Vidage par simple basculement



Cendrier tubulaire 0,5 litre

- Acier poudré polyester (intérieur et extérieur de la corbeille)
- Autocollant "cigarette"
- Fixation murale en 1 point (entretoise fournie)

Le Plus Très bon rapport qualité/prix

Désignation	Réf.
Cendrier tubulaire 0,5 L Gris Manganèse	58840



Cendrier 6 litres

- Acier poudré polyester (intérieur et extérieur du cendrier)
- Fixation murale en 3 points
- Verrouillage par serrure par clef triangulaire antivandalisme
- Facile et rapide à vider (simple décrochage du bac)

Désignation	Réf.
Cendrier 6 L Gris manganèse	58775



Serrure et clef triangulaire antivandalisme



Fixation murale en 4 points



Bac intérieur intégré



Plaque de fixation murale



Verrouillage par serrure et clef triangulaire antivandalisme

Cendrier 3 litres

- Acier électrozingué poudré polyester (intérieur et extérieur du cendrier)
- Fixation murale en 2 points (Réf 58887) ou plaque de fixation murale en 2 points (Réf 58921)
- Verrouillage par serrure par clef triangulaire antivandalisme
- Facile et rapide à vider simple retournement

Désignation	Réf.
Cendrier 3 L sans serrure	58887
Cendrier 3 L avec serrure	58921



Signalétique interdiction de fumer



Clef et serrure triangulaire



Ouverture par simple décrochage



Vidage par simple retournement



Cendrier mural 1 & 2 litres

- Façade en acier électrozingué et corps en acier poudré polyester (intérieur et extérieur du cendrier).
- Facile et rapide à vider par simple décrochage.
- Protection contre les intempéries.
- Fermeture par clef triangulaire.
- Sérigraphie "cigarette".
- Autocollant "interdiction de fumer" fourni à poser.
- Antivandalisme : fixation en 4 points et tôle renforcée (1,5 mm).

Désignation	Réf. 1 litre	Réf. 2 litres
Cendrier mural Champagne	58768	58769
Cendrier mural Gris Manganèse	57668	57660
Cendrier mural Gris Perla	-	58771

Cendrier 2 litres / corbeille 15 litres

- Corps et façade en acier poudré polyester (intérieur et extérieur) du cendrier / corbeille / cendrier en acier électro-zingué poudré polyester.
- Facile et rapide à vider par simple décrochage.
- Protection contre les intempéries.
- Fermeture par clef triangulaire.
- Sérigraphie "cigarette", "main jetant papier".
- Autocollant "interdiction de fumer" fourni à poser.
- Tôle renforcée 1,5 mm.
- Dimensions ouverture corbeille (mm) : L 300 x H 70.
- Fixation murale en 4 points ou sur poteau.

Désignation	Réf.
Cendrier 2 L / Corbeille 15 L Gris Manganèse	57670
Cendrier 2 L / Corbeille 15 L Champagne	58280

Cendrier Disco 0,5 litres

- Acier poudré polyester (intérieur et extérieur du cendrier)
- Fixation murale en 2 points

Le Plus - Grille écrase mégots intégrée
- Vidage par simple retournement

Désignation	Réf.
Cendrier Disco 0,5 L Gris Manganèse	58645
Cendrier Disco 0,5 L Gris Perla	58646

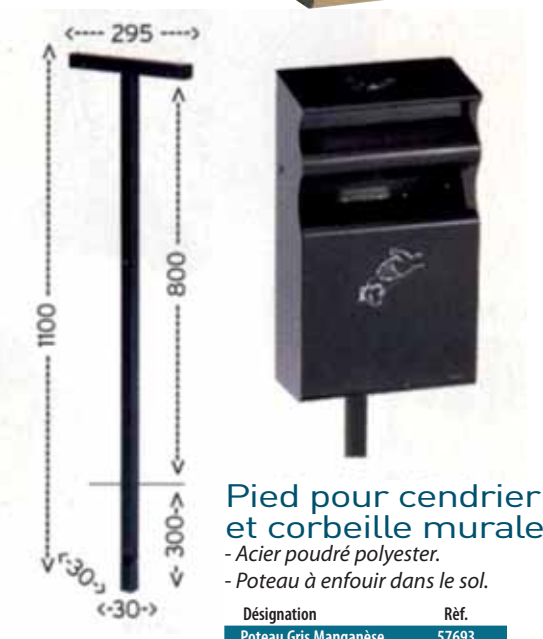

Pied pour cendrier et corbeille murale

- Acier poudré polyester.
- Poteau à enfour dans le sol.

Désignation	Réf.
Poteau Gris Manganèse	57693



Vidage par simple retournement



Ceinture élastique pour le maintien du sac

Corbeille First fixe 20 litres

- Acier poudré polyester (intérieur et extérieur de la corbeille).
- Fond perforé pour l'évacuation des eaux de pluie.
- Fixation murale en 3 points ou sur poteau.
- Vidage par retrait du sac ou décrochage de la corbeille.

Désignation	Réf.
Corbeille First fixe 20 l Vert	58854



POTEAU RECTANGULAIRE

- Acier poudré polyester.
- Poteau à enfourer dans le sol.
- S'adapte sur la corbeille cylindrique 20 l.

Corbeille décroachable Ondéo 20 et 40 litres

- Acier poudré polyester (intérieur et extérieur de la corbeille) ou inox brossé AISI 304 (18/10).
- Vidage facile par simple décrochement.
- Poignée ergonomique intégrée au design.
- Fond perforé pour l'évacuation des eaux de pluie.
- Blocage discret par loquet sous la corbeille : possibilité de verrouillage par cadenas (non fourni).
- Fixation murale ou sur poteau
- Possibilité de mise en place d'un sac à l'intérieur de la corbeille grâce au kit étriers (en option).



Loquet antivandalisme sous corbeille



Désignation	Réf. 20 litres	Réf. 40 litres
Corbeille Ondéo Gris Manganèse	56864	56868
Corbeille Ondéo Beige	56862	56866
Corbeille Ondéo Vert	56863	56867
Corbeille Ondéo Inox brossé	56861	56865
Kit étrier pour corbeille	56878	56879
Option : poteau gris manganèse	57040	



POTEAU RECTANGULAIRE

- Acier poudré polyester.
- Poteau à enfourer dans le sol.
- S'adapte sur les corbeilles décrochantes.



Kit étrier permettant la mise en place d'un sac à l'intérieur de la corbeille.

- Simplicité de mise en place.
- Acier poudré polyester.
- Adaptable sur corbeilles murales.
- Fixation en 2 points.
- Visserie fournie.





Serrure et clef triangulaires
antivandalisme



Retrait facile du seau



Corbeille CO hexagonale 90 litres avec seau galva

- Corbeille en bois exotique traité 1^{er} choix, épaisseur 35 mm.
- Cerclage pour sac poubelle.
- Fond tôle acier galva.
- Couvercle en option.
- A sceller.
- Dimensions : Ø 45 cm, Hauteur 69 cm.
- Contenance : 90 litres.

Désignation Réf.

Corbeille CO hexagonale 90 L FC HEXA 90

Corbeille CO carrée 70 litres avec seau galva

- Corbeille en bois exotique traité 1^{er} choix, épaisseur 35 mm.
- Cerclage pour sac poubelle.
- Couvercle en option.
- A sceller
- Dimensions : l 41.5 x p 29 x h 69 cm.
- Contenance : 70 litres.

Désignation Réf.

Corbeille CO hexagonale 70 L FC CARRÉ 70



Seau en acier galvanisé 2 anses :
- 40 litres : Ø 290 x H 480 mm
- 60 litres : Ø 330 x H 700 mm



Corbeille pivotante Basic 30 litres - sur pieds

- Acier électrozingué poudré (intérieur et extérieur de la corbeille).
- Vidage facile par simple basculement.
- Blocage de la corbeille par loquet à ressort.
- Fond perforé pour l'évacuation des eaux de pluie.
- Fixation au sol en 4 points.
- Couleurs : gris manganèse ou vert.

Désignation Réf.

Corbeille Basic 30 L Gris manganèse 58827

Corbeille Basic 30 L Vert 58828

Corbeille Barcelona Ronde & demi-ronde

- Capacité : 30 litres (semi-circulaire) - 60 litres (circulaire).
- Corbeille basculante avec blocage en fin de course.
- Hauteur totale : 90 cm - Hauteur corbeille : 54 cm.
- Corbeille : 43 cm.
- Coloris gris anthracite.

Désignation Réf.

Corbeille Barcelona semi-circulaire 30 L MOD C-23 M

Corbeille Barcelona circulaire 60 L MOD C-23 G



Corbeille Barcelona inox

- Acier électrozingué et finition peinture époxy couleur gris.
- Capacité du seau : 60 litres.
- La corbeille est rabattable, le pivotement du seau s'effectue par les piétements ce qui permet un vidage simple et facile de la corbeille.
- Ouverture et fermeture par clé.
- Dimension : hauteur total 900 mm. Ø du seau : 350 mm. Hauteur poteau : 813 mm. Fixation sur platines.

Désignation Réf.

Corbeille Barcelona circulaire 60 L MOD C-23 INOX



Corbeille Métal déployé 1/2 ronde

- Métal déployé.
- Capacité 30 litres.
- Fixation murale ou sur pied.
- Fond ouvrant à clé carrée.
- Finition peinture au four coloris vert RAL 6005.
- Hauteur 50 cm, Largeur 33 cm, Poids 5 kg.

Désignation	Réf.
Corbeille Métal déployé	10012



Corbeille Décoratif 1/2 ronde

- Acier tôle perforée.
- Capacité 30 litres.
- Fixation murale ou sur pied.
- Fond ouvrant à clé carrée.
- Finition peinture au four coloris vert RAL 6005.
- Hauteur 50 cm, Largeur 33 cm, Poids 5 kg.

Désignation	Réf.
Corbeille Décoratif	10011



Corbeille Square 1/2 ronde

- Acier tube méplats.
- Capacité 30 litres.
- Fixation murale ou sur pied.
- Fond fixe.
- Embouts de protection aux 2 extrémités en polyéthylène noir.
- Finition peinture au four coloris vert RAL 6005.
- Hauteur 50 cm, Largeur 33 cm, Poids 8 kg.

Désignation	Réf.
Corbeille Square	10070



Corbeille décrochable Ondéo 20 et 40 litres

- Acier poudré polyester (intérieur et extérieur de la corbeille) ou inox brossé AISI 304 (18/10).
- Vidage facile par simple décrochement.
- Poignée ergonomique intégrée au design.
- Fond perforé pour l'évacuation des eaux de pluie.
- Blocage discret par loquet sous la corbeille : possibilité de verrouillage par cadenas (non fourni).
- Fixation murale ou sur poteau
- Possibilité de mise en place d'un sac à l'intérieur de la corbeille grâce au kit étriers (en option).

Désignation	Réf. 20 litres	Réf. 40 litres
Corbeille Ondéo Gris Manganèse	56864	56868
Corbeille Ondéo Champagne	56862	56866
Corbeille Ondéo Vert	56863	56867
Corbeille Ondéo Inox brossé	56861	56865
Kit étrier pour corbeille	56878	56879
Option : poteau gris manganèse	57040	-



Loquet de verrouillage sous corbeille





65 LITRES



60 LITRES

165 LITRES



80 LITRES



55 LITRES

Corbeille Tulipe - seu

- Capacité 65 litres.
- Équipée d'un seuil amovible de Ø 32 et d'un socle.
- Finition peinture au four coloris vert RAL 6005.
- Hauteur totale avec socle 93 cm, diamètre 59 cm.
- Verrouillage par batteuse et clé carrée.
- Visserie pour fixation sur le socle fourni.
- Poids 25 kg.
- A poser ou à sceller.

Désignation	Réf.
Corbeille Tulipe seu - 65 L	10016

Corbeille Tulipe - porte sac

- Capacité 65 litres.
- Équipée d'un anneau porte sac Ø 36 cm.
- Finition peinture au four coloris vert RAL 6005.
- Hauteur totale 93 cm, diamètre 59 cm.
- Poids 20 kg.
- A poser ou à sceller.

Désignation	Réf.
Corbeille Tulipe porte sac - 65 L	10018

Corbeille métal ronde 60 litres

- Capacité 60 litres.
- Acier poudré polyester haute résistance (intérieur et extérieur de la corbeille).
- Antivandalisme : épaisseur d'acier renforcée.
- Facilité de mise en place et de retrait du sac : support sac intérieur.
- Fixation au sol en 3 points.

Désignation	Réf.
Corbeille métal ronde 60 L	57997

Corbeille Décoratif 165 litres - chaîne et ancrage

- Acier tôle perforée.
- Capacité 165 litres.
- 2 poignées de manutention.
- Fond reposant sur trois pieds.
- Chaîne et ancrage.
- Finition peinture.
- Hauteur 77 cm, diamètre 49 cm, poids 12 kg.

Désignation	Réf.
Corbeille Décoratif - 165 L	10073

Corbeille Square cylindrique

- Acier tube méplats.
- Capacité 80 litres.
- Équipée d'un seuil amovible et d'un socle
- Verrouillage par batteuse et clé carrée.
- Finition peinture au four
- Hauteur avec socle 83 cm.
- Poids 35 kg.
- A poser ou à sceller.

Désignation	Réf.
Corbeille Square cylindrique - 80 L	10071

Corbeille Square 1/2 cylindrique

- Acier tube méplats.
- Capacité 55 litres.
- Équipée d'un seuil amovible.
- Hauteur avec socle 83 cm.
- Poids 30 kg.
- A poser ou à sceller.

Désignation	Réf.
Corbeille Square 1/2 cylindrique - 55 L	10072

Mobilier urbain

CORBEILLES MÉTAL

Corbeille Métal, Parcnet et Urbanet 30 et 60 litres

Très pratique : grande ouverture frontale pour changement rapide du sac.

- Acier peint polyester (intérieur et extérieur).
- Support sac intérieur en acier galvanisé peint polyester.
- Système de fermeture discret par crochet ne nécessitant pas de clef.
- Fixation par scellement au sol 4 points ou murale.
- Façades avant et arrière renforcées en métal gaufré pour corbeille métal (dissuade l'affichage sauvage et les tags).
- Dimensions ouverture (en mm) : L 300 x H 95.
- Option : bac intérieur galvanisé.



Ouverture facile

Solution vigipirate : le bac intérieur (en option) se retourne pour obturer la corbeille.

Corbeille Métal Parcnet 30 litres

- Fixation murale ou sur pieds.

Désignation	Réf.
Corbeille Métal Parcnet 30 L Gris manganèse	58780
Corbeille Métal Parcnet 30 L Gris métallisé	58782



Bac intérieur pour corbeille métal 30 L et Parcnet

- Acier galvanisé.

Désignation	Réf.
Bac intérieur 30 L	59351

Bac intérieur pour corbeille métal 60 L et Urbanet

- Acier galvanisé.

- Poignées latérales pour faciliter la préhension.

Désignation	Réf.
Bac intérieur 60 L	59356



Corbeille Métal Urbanet 60 litres

- Sur pieds.

Désignation	Réf.
Corbeille Métal Urbanet 60 L Gris manganèse	58781
Corbeille Métal Urbanet 60 L Gris métallisé	58784



Corbeille murale Apollo 40 litres

- Acier peint polyester (intérieur et extérieur de la corbeille).
- Fond perforé pour l'évacuation des eaux de pluie.
- Fixation murale en 3 points.

Le Plus Serrure à clef triangulaire et poignée sur la porte

Désignation	Réf.
Corbeille murale Apollo 40 L Gris manganèse	58300
Corbeille murale Apollo 40 L Blanc / Bleu	58301

Retrait facile de la corbeille avec un étrier intégré



Corbeille Arkéa grand volume - 40 et 60 litres

- Structure en acier électrozingué et cuve en acier poudré polyester (intérieur et extérieur de la corbeille).
- Antivandalisme : épaisseur d'acier renforcée (1,5 mm)
- Fixation en 4 points au sol et au mur.
- Pour toutes les corbeilles "murales", possibilité de fixation sur tout type de poteau par feuillard (non fourni).
- Vidage facile par simple basculement.
- Facilité de mise en place et de retrait du sac : support sac mobile avec étriers.
- Système d'ouverture et de fermeture discret et rapides sans clef.
- Ouverture réduite pour limiter l'introduction d'objets volumineux ou dangereux (H : 100 mm).
- Sérigraphie "main jetant papier".
- Fond ajouré pour l'évacuation des liquides.
- Pour les modèles avec cendrier 3L sérigraphie "cigarette" et système de verrouillage discret et rapide sans clef.
- Option : bac intérieur en acier galvanisé.



Système d'ouverture discret



Basculement de la corbeille vers l'avant



Support sac mobiles



Mise en place du sac et retrait aisé



Système de verrouillage discret et rapide du cendrier



Fixation murale



Corbeille Arkéa mural 40 litres

- Sans cendrier.

Désignation	Réf.
Corbeille Arkéa mural Champagne	58880
Corbeille Arkéa mural Gris métallisé	58881

Corbeille Arkéa sur pieds 40 litres

- Avec ou sans cendrier.

Désignation	Réf.
Corbeille Arkéa 40 L sur pied sans cendrier Champagne	58890
Corbeille Arkéa 40 L sur pied sans cendrier Gris métallisé	58891
Corbeille Arkéa 40 L sur pied avec cendrier Champagne	58895
Corbeille Arkéa 40 L sur pied avec cendrier Gris métallisé	58896

Corbeille Arkéa sur pieds 60 litres

- Avec ou sans cendrier.

Désignation	Réf.
Corbeille Arkéa 60 L sur pied sans cendrier Champagne	58910
Corbeille Arkéa 60 L sur pied sans cendrier Gris métallisé	58911
Corbeille Arkéa 60 L sur pied avec cendrier Champagne	58915
Corbeille Arkéa 60 L sur pied avec cendrier Gris métallisé	58916

Bac intérieur pour corbeilles Arkéa

- Acier galvanisé.
- Fond ajouré pour l'évacuation des liquides.
- Anse de préhension.
- 40 ou 60 litres.

Désignation	Réf.
Bac intérieur 40 litres	58871
Bac intérieur 60 litres	58872



Corbeille Arkéa 2 flux 2x30 litres

- 2 compartiments pour la collecte sélective.
- Dimensions (L x l x h) : 528 x 440 x 930 mm.
- Autocollants de tri sélectif : "Papier", "Verre", "Plastique et métal" et "Déchets divers".

Désignation	Réf.
Corbeille Arkéa 2 flux Gris métallisé	58926



Basculement facile de la corbeille vers l'avant

Ecollecto avec poteau sur platine Avec ou sans couvercle

- Acier poudré polyester (intérieur et extérieur du collecteur).
- Maintien du sac par ceinture.
- Adapté au plan Vigipirate.
- Support sac avec couvercle.
- Platine et support sac soudés au poteau.
- Epaisseur de la platine : 4 mm.
- Fixation au sol en 3 points.
- Livré monté.

Désignation	Réf. avec couvercle	Réf. sans couvercle
Écollecto avec poteau sur platine Vert	56850	57319



Renfort du support sac



Renforts de la platine



Renforts du couvercle



110 LITRES



Ecollecto Aero avec poteau à fixer

- Acier poudré polyester (intérieur et extérieur du collecteur)-
- Adapté au plan vigipirate
- Platine et support sac soudés au poteau - Epaisseur de la platine 4 mm
- Fixation au sol en 3 points
- Renforts de soutien soudés sur le socle et le support sac
- Maintien du sac par ceinture élastique

Désignation	Réf.
Écollecto Aero	58190



110 LITRES



Ecollecto Capelo avec poteau à fixer

- Protection contre les intempéries grâce au chapeau

Désignation	Réf.
Écollecto Capelo	56266



110 LITRES



Ouverture grille



Collecbois 110 litres

- Acier galvanisé poudré polyester qualité extérieur.
- Entourage bois résineux traité autoclave, sans entretien : bois certifié CTB B+
- Conforme à la norme S54201 sur le coincements de doigts.
- Ceintures porte-lattes et fermeture en inox AISI 304 (18/10).
- Esthétique et discret : s'adapte à un environnement "nature".
- Ouverture en façade pour un accès facile au sac.
- Fixation murale ou sur poteau.

Désignation	Réf. Mural	Réf sur poteau
Collecbois Gris manganèse	57800 + 56851	57800 + 57841 + 56851
Collecbois Vert/Gris manganèse	57800 + 56854	57800 + 57841 + 56854
Collecbois Beige/Gris manganèse	57800 + 56856	57800 + 57841 + 56856



Ouverture grille



Collecgrille

- Acier galvanisé poudré polyester qualité extérieur.
- Grille de protection du sac à fermeture par crochet.
- Couverture avec enjoliveur.
- Maintien du sac par ceinture.
- Fixation murale ou sur poteau.

Désignation	Réf. Mural	Réf sur poteau
Collecgrille Gris manganèse	57852 + 5685	57841 + 57852 + 56851
Collecgrille Vert/Gris manganèse	57985 + 56854	57841 + 57985 + 56854
Collecgrille Beige/Gris manganèse	57990 + 56856	57841 + 57990 + 56856
Collecgrille Galvanisé à chaud	57970 + 57798	59465 + 57970 + 57798

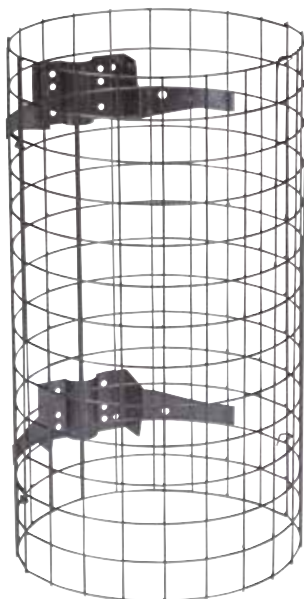

Entourage bois

- Lattes traitées "autoclave", sans entretien.
- Ceintures porte-lattes et fermeture en inox AISI 304 (18/10).
- S'adapte sur poteau, brides de fixation fournies (avec Collectube et Ecollecto, sauf collectube basic).
- Ouverture en façade pour un accès facile au sac.

Désignation	Réf.
Entourage bois	57800

Entourage grille

- Fixation murale ou sur poteau .
- S'adapte aux COLLECTMUR COLLECTMUR BSIC COLLECTUBE COLLECTUBE BASIC ECOLLECTO.
- Acier galvanisé poudré polyester (intérieur et extérieur) qualité extérieur.
- Modèle galvanisé à chaud de très haute résistance.

Désignation	Réf.
Entourage grille Gris manganèse	57852
Entourage grille Vert	57985
Entourage grille Champagne	57990
Entourage grille Galvanisé à chaud	57970

Corbeille Bilbao

- 10 lames en bois exotique de qualité supérieure traité certifié FSC, verni, épaisseur 35 mm
- Couvercle en métal peint noir RAL 9005 vissé sur les lames
- Cerclage porte-sac en acier
- Fond tôle galvanisée
- Contenance : 30 litres
- Livrée montée
- A sceller
- Poids : modèle sans couvercle : 20 kg
modèle avec couvercle : 21 kg

Désignation	Réf.
Corbeille Bilbao sans couvercle	10470
Corbeille Bilbao avec couvercle	10480

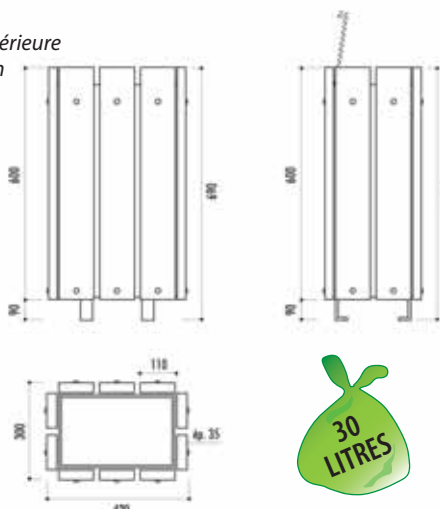

Corbeille Boston

- 12 lames en bois traité
- 3 finitions : - pin du nord lasuré coloris châtaignier
- pin traité autoclave classe IV
- bois exotique vernis
- Structure acier
- Finition peinture au four coloris vert RAL 6005
- Équipée d'un sac amovible et d'un socle
- Contenance : 80 litres
- Verrouillage par batteuse et clé carrée
- À poser ou à sceller
- Poids : pin du nord lasuré coloris châtaignier : 30 kg
pin traité autoclave classe IV : 30 kg
bois exotique verni : 35 kg

Désignation	Réf.
Corbeille Boston pin du nord lasuré	10490
Corbeille Boston pin du nord autoclave	10500
Corbeille Boston bois exotique	10510

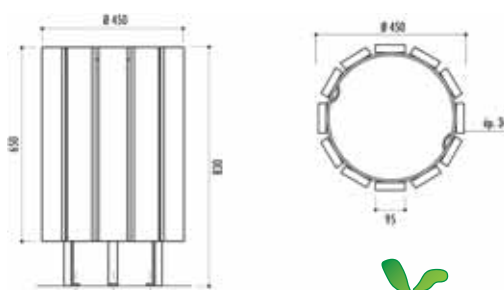

Corbeille Hanovre

- Structure réalisée en aluminium
- Entourage de la corbeille en lattes en pin certifié CTBB+ traité autoclave classe IV, épaisseur 2,8 cm.
- Corbeille avec couvercle articulé et système de blocage du sac
- Équipée d'un sac amovible et d'un socle
- Contenance : 100 litres
- Poids : 25 kg
- Fixation au sol par scellement direct des 3 pieds.

Désignation	Réf.
Corbeille Hanovre	?????

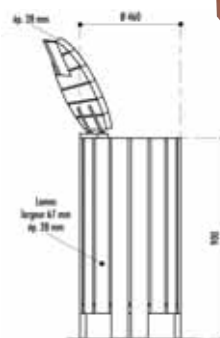

Corbeille Bonn

- Structure métallique
- Entourage de la corbeille en lattes en pin certifié CTBB+ traité autoclave classe IV, épaisseur 2,8 cm.
- Corbeille avec couvercle articulé et système de blocage du sac
- Façade amovible avec clé
- Contenance : 100 litres
- Poids : 30 kg
- Fixation au sol par scellement direct des 4 pieds.

Désignation	Réf.
Corbeille Bonn	?????

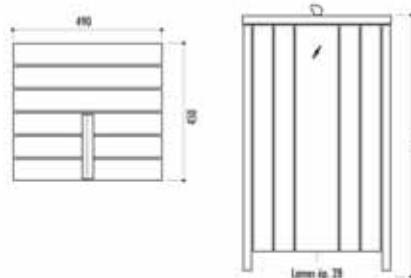

REMISE SUR QUANTITÉS DÈS 2 UNITÉS, NOUS CONSULTER

Corbeille Eden carrée - 110 litres

Pratique et esthétique : grand litrage et ouverture frontale.

- Structure en acier électrozingué et cuve avec lattes traitées "autoclave" sans entretien : bois certifié "CTBB+"
- Serrure à clef.
- Antivandalisme : fixation par scellement sur pied en acier galvanisé à chaud (en standard).
- Epaisseur des lattes : 20 mm
- Dimensions (l x L x H) : 400 x 410 x 990 mm.

Désignation Réf.

Corbeille Eden carrée - 110 L 58152

Corbeille Eden carrée - 50 litres

- Idem précédente
- Dimensions (l x L x H) : 400 x 400 x 565 mm.

Désignation Réf.

Corbeille Eden carrée - 50 L 58151



OPTION :

- Seau intérieur galvanisé 50 l (uniquement pour la corbeille 50 litres)
- Poignées ergonomiques pour faciliter la préhension
- Fond perforé pour l'évacuation des eaux
- Solution "vigipirate" : le bac intérieur se retourne pour obturer la corbeille

Désignation Réf.

Seau galvanisé pour Eden - 50 L 56781

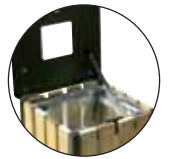

Couvercle maintenu par une chaîne



Ouverture réduite limitant l'introduction d'objets volumineux ou dangereux



Maintien du sac par tendeurs plastique



Ouverture frontale pour évacuation aisée du sac

Corbeille Arkéa - 60 litres

- Structure et couvercle (ép de 4 mm) en acier zingué poudré polyester et cuve avec lattes traitées "autoclave" sans entretien : bois certifié "CTBB+"
- Fixation au sol en 4 points
- Facilité de mise en place et retrait du sac : support sac mobile avec étriers
- Système d'ouverture discret et rapide sans clef
- Vidage par basculement de la cuve vers l'avant
- Ouverture réduite pour limiter l'introduction d'objets volumineux et dangereux (H100 mm)
- Dimensions (l x L x H) : 400 x 400 x 565 mm.

Désignation Réf.

Corbeille Arkéa - 60 L 58786



Système d'ouverture discret et rapide sans clef



Vidage par basculement de la cuve vers l'avant



OPTION :

- Seau intérieur galvanisé 60 l.
- Acier galvanisé
- Fond perforé pour l'évacuation des eaux
- Anse de préhension

Désignation Réf.

Seau galvanisé pour Arkéa 58872

Corbeille EDEN ronde - 20 litres

- Structure en acier électrozingué ép 3 mm
- Lattes ép 20 mm traitées "autoclave", sans entretien : bois certifié "CTBB+"
- Fixation en 2 points murale ou sur poteau Réf 57834 (vis fournies)
- Support sac étriers pour faciliter la mise en place du sac

Désignation Réf.

Corbeille Eden ronde 20 L Résineux 58150

Poteau Eden rond Résineux 57834



OPTION :

- Seau intérieur galvanisé avec anse
- Acier galvanisé
- Fond perforé pour l'évacuation des eaux
- Anse de préhension
- Dimensions : Ø 260 x H 430 mm
- Possibilité d'adapter un système antivol

Désignation Réf.

Seau galvanisé pour Eden 56780



Bac intérieur avec anse en acier galvanisé



Support sac étriers pour faciliter la mise en place du sac



Mobilier urbain

COLLECTEURS DE DÉCHETS

Choisissez
votre
COLLECTEUR

Choisissez
votre
POTEAU

Optez pour
votre
ENTOURAGE

Ajoutez
des
OPTIONS

COLLECTMUR
BASIC



MONOFLUX

Poteau sur
socle à poser

56831



ECOLLECTO



1, 2 et 4 FLUX

Poteau rond
à sceller

57841



COLLECTMUR



1, 2 et 4 FLUX

Poteau centré
sur socle à poser

58028

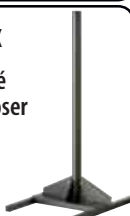

COLLECTRAP



1, 2 et 4 FLUX

Poteau centré
sur platine

56873



TUBO



3 FLUX

Poteau support
3 flux à sceller
pour Ecollecto ou
Collectmure

58820



3 FLUX

Poteau support
3 flux à sceller
pour Collecbois,
Collectgrille ou Turbo

58821



3 FLUX

Poteau support 3 flux
à poser pour Ecollecto
ou Collectmure

58819



3 FLUX

Poteau support 3 flux
à poser
pour Collecbois,
Collectgrille ou Turbo

58819 + 58837

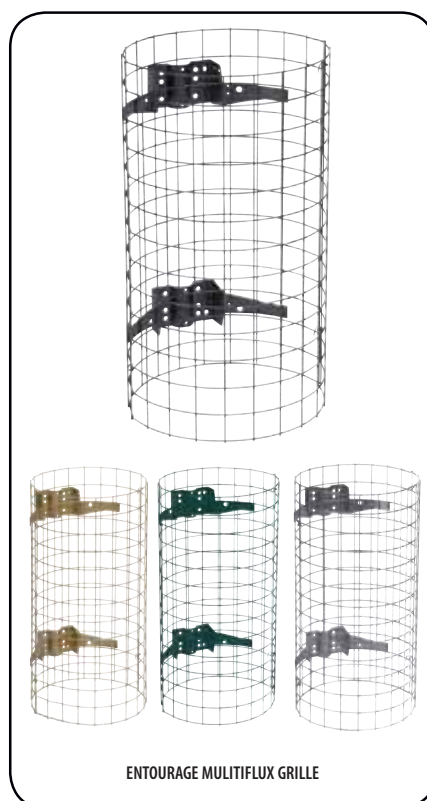
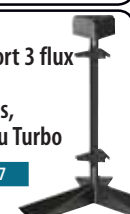

ENTOURAGE MULTIFLUX GRILLE



ENTOURAGE 1, 2 et 3 FLUX BOIS



Accessoire poteau
SUPPORT 4 FLUX

57538



Accessoire poteau
FIXATION UNIVERSELLE
POUR POTEAU ROND

58011



KIT BRIDE
Permet de fixer des Collecbois,
Collectmure ou Turbo

58837



TOTEM POINT COLLECTE

56785



CollecMur Basic 110 litres

- Fixation murale ou sur poteau.
- Acier galvanisé ou poudré polyester qualité extérieur.
- Maintien du sac par ceinture.

Désignation	Réf.
CollecMur Basic Vert	57180
CollecMur Basic Galvanisé	57190

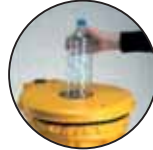

Trappe

CollecMur avec trappe 110 litres

- Fixation murale ou sur poteau.
- Acier galvanisé poudré polyester qualité extérieur.
- Acier poudré polyester.
- Ouverture par clé triangulaire.
- Fermeture automatique.
- Trappe inox AISI 304 (18/10) à fermeture automatique permettant l'introduction de bouteilles (Ø de la trappe 12,5 cm dans le cadre d'un tri sélectif).

Désignation	Réf.
CollecMur avec trappe jaune	57514



CollecMur 110 litres

Utilisation pour collecte sélective grâce aux couvercles de couleurs.

- Fixation murale ou sur poteau.
- Acier galvanisé poudré polyester (intérieur et extérieur du collecteur).
- Couvercle de couleur avec enjoliveur et bague gris manganèse.
- Maintien du sac par ceinture.

Désignation	Réf.
CollecMur Gris manganèse	56851
CollecMur Beige/Gris manganèse	56856
CollecMur Jaune/Gris manganèse	56853
CollecMur Bleu/Gris manganèse	56855
CollecMur Vert/Gris manganèse	56854
CollecMur Rouge/Gris manganèse	56852
CollecMur Galvanisé à chaud	57798

Poteau pour CollecMur

- Poteau à enfouir dans le sol.
- Acier poudré polyester extérieur ou galvanisé à chaud.

Désignation	Réf.
Poteau Gris manganèse	57841
Poteau Galvanisé à chaud	59465



Écollecto mural 110 litres

- Fixation murale.
- Maintien du sac par ceinture.
- Fixation murale ou sur poteau.
- Fixation au sol en 3 points.
- Possibilité de fixation sur poteau à sceller.

Désignation	Réf.
Écollecto Beige	57116
Écollecto Vert	57115
Écollecto Gris manganèse	57097
Écollecto Galvanisé à chaud	57118
Écollecto Bleu	57075



Bride de fixation sur poteau

Écollecto avec poteau sur socle à poser

- Adapté au plan Vigipirate
- Idem caractéristique que l'Écollecto mural.
- La fixation au sol se fait en 4 points, poteau sur socle à poser en acier rond galvanisé Ø 50 mm.
- Acier poudré polyester (intérieur et extérieur du collecteur).
- Maintien du sac par ceinture élastique.
- Socle disponible seul.

Désignation	Réf.
Poteau sur socle à poser	56831

Mobilier urbain

CORBEILLES PLASTIQUE

Corbeille Xerios 50 litres

- Plastique polyéthylène vierge haut densité.
- Vidage facile par décrochement intégral de la cuve.
- Mécanisme discret d'ouverture (avec clef) et de fermeture.
- Ouverture réduite pour limiter l'introduction d'objets volumineux ou dangereux (H : 100 mm).
- Fixation murale en 4 points ou sur poteau.

Désignation	Réf.
Corbeille Xerios corps Vert - Tête verte	59866
Corbeille Xerios corps Vert - Tête grise	59861
Corbeille Xerios corps Gris - Tête verte	59864
Corbeille Xerios corps Gris - Tête grise	59868
Poteau Gris manganèse	57841



Corbeille Proximi 23 litres

- Plastique polypropylène recyclé traité anti UV
- Dimensions de l'ouverture : L 195 x H 100 mm
- Fixation murale ou sur poteau réf 57841
- Fournie avec 2 colliers de serrage pour fixation sur poteau
- Simple décrochage

Désignation	Réf.
Corbeille Proximi 23 l	59719



Corbeille plastique First 50 litres

- Plastique polypropylène
- Dimensions de l'ouverture : L 280 x H 100 mm
- Fixation murale ou sur poteau réf 57841
- Plaque en inox permettant l'extinction des cigarettes
- Ouverture discrète avec clef
- Système simple de fixation sur poteau
- Simple décrochage de la cuve

Désignation	Réf.
Corbeille plastique First 50 l	59874



Corbeille Éléгант 50 litres

- Corbeille 50 litres.
- Polyéthylène.
- Couleurs panier : gris foncé.
- Couleurs berceaux : bleu marine, rouge, bordeaux, vert sapin.

Qualité ISO 9001

Désignation	Réf.
Corbeille Éléгант murale	ÉLÉGANT

Corbeille Classic 50 litres

La forme du couvercle est conçue pour empêcher les oiseaux de retirer les déchets de la corbeille.

- Polyéthylène.
- Couleurs panier : gris pierre, vert Alicante.
- Couleurs couvercle : orange, vert Alicante.

Désignation	Réf.
Corbeille Classic panier	CLASSIC

Corbeille Aunis 90 litres

- En polyéthylène indéformable traité anti UV, pour une bonne tenue à l'extérieur
- Bac intérieur en acier galvanisé équipé de poignées
- Fermeture par serrure triangle.
- Remise en place par blocage automatique du couvercle
- Fixation au sol
- Finition noir ou vert, autre couleur sur demande
- Dimensions corbeille : Ø 445 x H 980 mm
- Bac intérieur : Ø 385 x H 770

Désignation	Réf.
Corbeille Aunis - 40 L	208002
Corbeille Aunis - 90 L	208003



Poteau en option

- Acier poudré polyester
- Poteau à enfour dans le sol
- Adaptable sur les corbeilles Proximi, First, Xerios

Désignation	Réf.
Poteau pour corbeilles Proximi, First, Xerios	57841



100%
RECYCLÉ



Ne nécessite aucun entretien. Imputrescible et ne rouille pas. Ne se fend pas et dépourvu d'écharde. Matériau hygiénique et anti-graffiti. Ces produits sont non polluants et 100% écologique.

Corbeille Sirius

- Capacité 70 litres.
- Forme carrée - Couvercle fixe.
- Bac acier - Porte frontale à clé.
- 45 x 45 cm x H. 80 cm.

Désignation	Réf.
Corbeille Sirius	CO SIR



Corbeille Giron

- Réalisée en plastique recyclé et acier 100% recyclé.
- Habillage lattes plastique 40 x 40 mm.
- Hauteur 72 cm.
- Intérieur équipé d'un support porte sac en acier noir.
- Fixations sur platines ou par scellement dans le sol.
- Poids 30 kg. Capacité 40 litres.
- Coloris marron noir ou marron foncé.

Désignation	Réf.
Corbeille Giron	40040

Corbeille Normandie

- Capacité 70 litres.
- Avec protège pluie.
- Bac acier - Porte frontale.
- 51 x 43 cm x H. 117 cm.

Désignation	Réf.
Corbeille Normandie	CO NOR



Corbeille Capri

- Réalisée en plastique recyclé et acier 100% recyclé.
- Habillage lattes plastique 40 x 40 mm.
- Hauteur 72 cm. Ø 42 cm
- Intérieur équipé d'un support porte sac en acier noir.
- Fixations sur platines ou par scellement dans le sol.
- Poids 41 kg. Capacité 40 litres.
- Coloris marron noir ou marron foncé.

Désignation	Réf.
Corbeille Capri	40020

Corbeille Provence

- Capacité 100 litres.
- Ø 48 x H 93,5 cm.

Désignation	Réf.
Corbeille Provence	CO PRO



Corbeille Granada

- Réalisée en plastique recyclé et acier 100% recyclé.
- Habillage lattes plastique 70 x 30 mm.
- Couvercle amovible avec trou de réservation pour les déchets.
- Intérieur équipé d'un support porte sac en acier noir.
- Fixations sur platines ou par scellement dans le sol.
- Dimensions (L x l x H): 47 x 47 x 80 cm.
- Poids 40 kg.
- Coloris marron noir ou marron foncé.

Désignation	Réf.
Corbeille Granada	40050

Corbeille Occitane

- Bac acier.
- Capacité 100 litres.
- Ø 64 x H 90 cm.

Désignation	Réf.
Corbeille Occitane	CO OCC



Corbeille Elche

- Réalisée en plastique recyclé et acier 100% recyclé.
- Habillage lattes plastique 70 x 30 mm.
- Couvercle amovible avec trou de réservation pour les déchets.
- Intérieur équipé d'un support porte sac en acier noir.
- Fixations sur platines ou par scellement dans le sol.
- Dimensions (Ø x H): 50 x 83 cm.
- Poids 47 kg. Capacité 100 litres.
- Coloris marron noir ou marron foncé.

Désignation	Réf.
Corbeille Elche	40070

Corbeille Barcelona

- Réalisée en plastique recyclé et acier 100% recyclé.
- Habillage lattes plastique 40 x 40 mm.
- Hauteur 72 cm.
- Intérieur équipé d'un support porte sac en acier noir.
- Fixations sur platines ou par scellement dans le sol.
- Poids 41 kg. Capacité 40 litres.
- Coloris marron noir ou marron foncé.

Désignation	Réf.
Corbeille Barcelona	40030

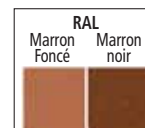

Mobilier urbain

CORBEILLES ET CENDRIERS BÉTON

Corbeille Venom

- béton aspect gravillons lavés.
- Corbeille en béton armé rectangulaire.
- Finition revêtement 24 couleurs au choix.
- Poids 230 kg
- Fenêtre avant porte de service en acier galva avec clés triangle.
- Dimensions : 120 ht x 55 x 55, volume corbeille 120 litres pour sac, Ø 44 x 110 ht.

Désignation	Réf.
Corbeille Venom	VENOM

Corbeille Tethys

- Corbeille en béton.
- Finition revêtement aspect gravillons lavés fin.
- 24 couleurs au choix.
- Corbeille cylindrique, poids 180 kg, porte sac intérieur 100 litres.
- Dimensions : diam 50 x 100 ht, volume corbeille 110 litres utiliser sac 110 litres, Ø 44 x 110 ht.

Désignation	Réf.
Corbeille Tethys	TETHYS



Corbeille Venom



Corbeille Tethys

Corbeille Dionisos

- Corbeille en béton.
- Finition crépi ton sable.
- Corbeille cylindrique, poids 160 kg.
- Dimensions : diam 50 x 100 haut, volume corbeille 110 litres, utiliser sac 110 litres, Ø 44 x 110 ht.

Désignation	Réf.
Corbeille Dionisos	DIONISOS



Corbeille Dionisos



Cendrier Volute & Bermudes

- Réalisé en béton armé, ciment blanc et gravillons lavés
- Coupelle en acier inoxydables, mobile pour nettoyage aisé, avec système antivol
- Livré avec un sachet de sable (1kg)
- Kit de scellement au sol en option
- Dim (larg x Long x Haut) : 260 x 430 x 700 mm - Poids 80 kg

Désignation	Réf.
Cendrier Volute	VOLUTE
Cendrier Bermudes	BERMUDES
Option scellement Bermudes et Volute	



Cendrier Volute



Cendrier Bermudes

Cendrier Voltaire

- Cendrier en béton à remplir de sable, béton aspect gravillons lavés fin.
- 24 couleurs au choix.
- Cendrier cylindrique, poids 70 kg, réserve de sable pour 656 kg de sable.
- Dimensions : diamètre 37 x 70 ht.

Désignation	Réf.
Cendrier Voltaire	VOLTAIRE



Cendrier Voltaire

Cendrier Camus

- Cendrier en béton couleur armé à remplir de sable.
- Finition revêtement peinture antitaches (12 coloris standard au choix).
- Cendrier losange avec réserve à sable pour 7 kg de sable, poids 70 kg.
- Dimensions losange 40 x 30 x 70 ht.

Désignation	Réf.
Cendrier Camus	CAMUS



Cendrier Camus



Cendrier Bouban

Cendrier Bouban

- Cendrier en béton armé blanc naturel à remplir de sable.
- Finition béton bouchardé aspect pierre.
- Cendrier losange avec réserve à sable pour 7kg de sable. Poids 70kg.
- Dimensions losange 40 x 30 x 70 haut.

Désignation	Réf.
Cendrier Bouban	BOUBAN



JARDINIÈRES BÉTON ARMÉ

- Béton armé.
- Angles vifs chanfreinés.
- Pieds et traitement anti graffiti en option.
- 4 modes de finition : couleur, gravillon, pierre, crépis sable.



1- Jardinière rectangulaire Toutankhamon

- Poids : 250 kg.
- Dimensions (long x larg x haut) : 120 x 55 x 55 cm.

2- Jardinière rectangulaire Ramsès

- Poids : 110 kg.
- Dimensions (long x larg x haut) : 100 x 40 x 40 cm.

Jardinière rectangulaire Akhénaton

- Poids : 350 kg.
- Dimensions (long x larg x haut) : 133 x 40 x 75 cm.

Jardinière rectangulaire Kephren

- Poids : 450 kg.
- Dimensions (long x larg x haut) : 140 x 60 x 70 cm.

3- Jardinière rectangulaire Karomama

- Poids : 350 kg.
- Dimensions (long x larg x haut) : 100 x 100 x 60 cm.

Jardinière carrée Menes

- Poids : 95 kg.
- Dimensions (long x larg x haut) : 47 x 47 x 47 cm.

Jardinière carrée Horus

- Poids : 130 kg.
- Dimensions (long x larg x haut) : 60 x 60 x 60 cm.

1

2

3

4

5

6

4- Jardinière ronde Thoutmôsis

- Dim. (Diam x haut) : 115 x 50 cm. Poids : 320 kg.

Jardinière ronde Ahmosis

- Dim. (Diam x haut) : 165 x 51 cm. Poids : 680 kg.

5- Jardinière ronde Thèbes

- Dim. (Diam x haut) : 70 x 70 cm. Poids : 200 kg.

Jardinière ronde Chéops

- Dim. (Diam x haut) : 90 x 70 cm. Poids : 310 kg

6- Jardinière ronde Taouset

- Dim. (Diam x haut) : 37 x 28 cm. Poids : 35 kg.

Jardinière ronde Kamosé

- Dim. (Diam x haut) : 47 x 45 cm. Poids : 90 kg.

- Poids : 490 kg.
- Dim. (Diam x haut) : 135 x 51 cm.

- Poids : 135 kg.
- Dim. (Diam x haut) : 59 x 45 cm..

- Poids : 460 kg.
- Dim. (Diam x haut) : 115 x 80 cm..

FINTIONS DISPONIBLES

Crépis sable

Pierre

Couleur



AUTRES FINITIONS, NOUS CONSULTER

Distributeur de sachets pour hygiène canine

- Acier poudré polyester
- Maintien des sacs-gants par un crochet : 200 sacs fournis
- Capacité : 200 sacs gants
- Verrouillage par serrure à clef
- Fixation murale en 4 points
- Ouverture frontale et blocage du capot en position ouverte facilitant le réapprovisionnement
- Dimensions : H 425 x l 255 mm.

Désignation	Réf.
Distributeur sachet pour hygiène canine	58683



Mise en place facile des sacs-gants

Sacs-gants pour hygiène canine

- Lot de 500 sacs-gants (L180 x H 370)

Désignation	Réf.
Lot de 500 sacs-gants	55161

- Lot de 500 sacs-gants biodégradables (Amidon de maïs) L180 x H 330

Désignation	Réf.
Lot de 500 sacs-gants biodégradables	55170



Borne de propreté hygiène canine sur poteau

Possibilité d'adapter les corbeilles Xérios, First 50 L, ou Proximi.

- Totem, distributeur et poteau en acier poudré polyesther
- Maintien des sacs-gants par un crochet : 200 sacs fournis
- Capacité : 200 sacs gants
- Poteau à enfouir dans le sol
- Kit brides fourni.

Désignation	Réf.
Borne de propreté hygiène canine sur poteau	58682



Retrouvez nos corbeilles plastiques p. 54

Cache conteneurs

- En demi-rondins Ø 80 montés sur cadre 70 x 35 mm.
- Fixation par vis galvanisées fournies.
- Poteaux d'angles et intermédiaires Ø 120.
- Ensemble traité autoclave classe IV.
- Garantie 10 ans insecticide / fongicide.
- 3 hauteurs possibles : 120 - 150 - 175 cm.

Désignation	Réf.
Cache conteneur 120 cm	A386
Cache conteneur 150 cm	A387
Cache conteneur 175 cm	A388

Devis gratuit, nous consulter

Cache conteneurs simple

- Hauteur : 145 cm - Largeur : 118 cm - Longueur : 150 cm.
- En pin non peint, lames de larg 7 cm x ép 2.3 cm, livré en 3 panneaux + 4 poteaux, à sceller.
- Traité autoclave classe IV.

Désignation	Réf.
Cache conteneur simple	5000

Cache conteneurs double

- Hauteur : 145 cm - Largeur : 118 cm - Longueur : 291 cm
- En pin non peint, lames de larg 7 cm x ép 2.3 cm, livré en 4 panneaux + 5 poteaux, à sceller.

Désignation	Réf.
Cache conteneur double	5050P



Protège conteneurs amovible

- Petit et grand modèle.
- 2 Poteaux 40 x 80 mm à sceller.
- 1 arceau de sécurité de Ø 25 mm monté sur ressort.
- Ensemble galvanisé à chaud par trempage.
- Petit modèle : pour containers 2 roues
- Grand modèle : pour containers 4 roues
- Pour tous les containers à 2 et 4 roues jusqu'à 1000 litres.

Désignation	Réf.
Cache conteneur amovible petit modèle	CTPC100
Cache conteneur amovible grand modèle	CTPC110



Protège Conteneurs à chaîne

- Petit et grand modèle.
- Réalisé en tube de 30 mm galvanisé à chaud par trempage, avec anneau pour chaîne.
- 3 points d'ancrage - A sceller.
- Option : chaîne.
- Petit modèle : pour containers 2 roues jusqu'à 360 litres
- Grand modèle : pour containers 4 roues jusqu'à 1000 litres ou 2 conteneurs de 2 roues.

Désignation	Réf.
Cache conteneur à chaîne petit modèle	CTPC150
Cache conteneur à chaîne grand modèle	CTPC151



Table pique-nique Provence

- Pin traité autoclave classe IV.
- Lames plateau + assise ép. 42 mm.
- A sceller.
- Dimensions (L x l x H) : 200 x 160 x 75 cm.

Désignation	Réf.
Table pique-nique 42 mm	FCTPN 42



Table Pique-nique Berlin

- Pin du nord traité auto clave classe IV certifié FSC.
- Modèle à sceller anti vandalisme : renfort métallique à l'intérieur des pieds rendant le stockage impossible.
- Livré pré-montée : plateau et pieds montés.
- Poids 4 versions :
 - Standard à sceller : 109 kg - Standard à poser : 107 kg
 - Rallongée à sceller : 119 kg - Rallongée à poser : 117 kg.
- Pied avec renfort métallique (table à sceller).

Désignation	Réf.
Table pique-nique Berlin à sceller	10580
Table pique-nique Berlin à poser	10590
Table pique-nique Berlin rallongée à sceller	10600
Table pique-nique Berlin rallongée à poser	10610



Existe pour PHR avec passage pour fauteuil roulant

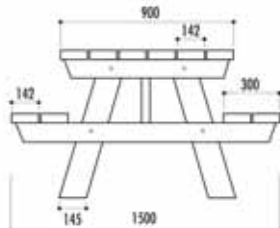
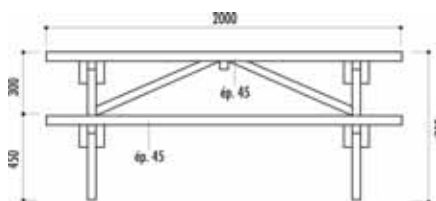

Table pique-nique Fougère

- Essence pin nord rouge Finlande, catégorie 5.
- Traitement autoclave sous pression, classe 4, solution aqueuse sans chrome ni arsenic.
- Lames, section 95 x 35
- Pieds et renforts section 90 x 35
- Encombrement au sol : 1,10 x 2,00 m.
- Nombre de places : 6/8 ou 4/6.
- Dimensions : plateau (H x l) 74 x 72 cm, H. assise : 44 cm.
- Existe en version longueur 1,5 m
- Livrée pré monté autostable.

Désignation	Réf.
Table pique-nique Fougère 150	9001
Table pique-nique Fougère 200	9002



Table pique-nique Forestière

- Pin du nord traité auto clave classe IV sans CCA (sans Cuivre, Chrome et Arsenic) certifié FSC et PEFC.
- Plateau constitué de 8 lames.
- Assises constituées de 4 x 2 lames.
- Piètements du plateau en lamellé-collé de 140 x 140 mm, ép. 4,5 cm, les 4 pieds support plateau section 145 x 68 mm.
- Trou parasol au centre du plateau.
- Visserie inox.
- À poser.
- Poids : 100 kg.

Désignation	Réf.
Table pique-nique Essen	10640



100%
RECYCLÉ



Le plastique recyclé est garanti imputrescible et anti-UV pendant 10 ans.
Facile d'entretien, il contribue à la protection de l'environnement et au recyclage des déchets.



Table pique-nique Parc

- Table à dégagement latéral composée à 100 % de plastiques recyclés, traitement anti-UV, entretien facile car matériaux non poreux.
- Epaisseur des lames : 35 mm avec barres de renfort Ø 30 mm sous chacune d'entre elles.
- Dimensions possibles (L x l x H) :
 - 153 x 154 x 76 cm - Poids 145 kg
 - 183 x 154 x 76 cm - Poids 156,50 kg
- Coloris du plateau et des assises : gris, brun, vert, beige.
Piètement : noir.
- A sceller.

Désignation	Réf.
Table pique-nique Parc L 153	352
Table pique-nique Parc L 183	412



Table pique-nique Mayotte

- Table à dégagement latéral composée à 100 % de plastiques recyclés, traitement anti-UV, entretien facile car matériaux non poreux.
- Epaisseur des lames : 50 mm.
- A sceller.
- Dimensions (L x l) : 180 x 136 cm. Poids : 168 kg.
- Coloris disponibles : marron, vert.
- Existe aussi en modèle enfants.

Désignation	Réf.
Table pique-nique Mayotte	TA 02R



Table pique-nique Galvoplast

- Table à dégagement latéral composée à 100 % de plastiques recyclés, traitement anti-UV, entretien facile car matériaux non poreux.
- Epaisseur des lames : 40 mm.
- Ossature en tube acier galvanisé à chaud par trempage.
- A sceller.
- Dimensions (L x l x H) : 183 x 154 x 76 cm.
Hauteur assise : 0,41m. Poids : 134 kg.
- Coloris du plateau et des assises : gris, brun, vert, beige.
Piètement galvanisé.

Désignation	Réf.
Table pique-nique Galvoplast vert	434
Table pique-nique Galvoplast marron	432
Table pique-nique Galvoplast gris	430
Table pique-nique Galvoplast sable	438



Table pique-nique Handicap

- Table spéciale fauteuil roulant.
- Dimensions (L x l) : 204 x 108 cm.
- Dimensions plateau : 240 x 108 cm.
- Épaisseur plateau et assise : 4 cm.

Désignation	Réf.
Table pique-nique Handicap	TA HAND

Mobilier urbain

TABLES PIQUE-NIQUE BÉTON

TABLE PIQUE-NIQUE BÉTON ARMÉ

Enjambement large et bas facilitant l'accès.
Capacité d'accueil 8 personnes. Antivandalisme 600 kg.

- Béton armé.
- Angles vifs chanfreinés.
- Traitement anti graffiti standard.
- Autostable.
- À sceller
- 2 modes de finition : couleur, blanc naturel.



Table pique-nique rectangulaire

- Poids : 610 kg.
- Dimensions (long x larg x haut) : 180 x 176 x 76 cm.



OPTION RÉPARTITION

- Poids : 150 kg.
- Dimensions (long x larg x haut) : 180 x 28 x 7 cm.
- À sceller.

LIVRAISON EN KIT

- 1 plateau 180 x 80 x 6 ép.
- 2 pieds 160 x 71 x 10 ép.
- 2 assises 180 x 28 x 7 ép.
- 1 entretoise 110 x 40 x 7 ép.
- y compris accessoires d'assemblage.



Table pique-nique octogonale

Conçue pour l'accueil de 2 personnes à mobilité réduite.

- Poids : 600 kg.
- Dimensions (long x larg x haut) : 200 x 176 x 76 cm.



Table pique-nique ovale

- Poids : 600 kg.
- Dimensions (long x larg x haut) : 200 x 176 x 76 cm.

FINTIONS DISPONIBLES

Blanc naturel

Couleur



LIVRAISON EN KIT

- 1 plateau 200 x 80 x 6 ép.
- 2 pieds ø 24 x 71 de haut
- 2 assises 180 x 28 x 7 ép.
- 4 pieds ø 20 x 34 haut
- y compris accessoires d'assemblage.



Modèle présenté :
panneau Initial Réf 591194 +
Panneau complémentaire Réf 590218
avec pommeaux Forum



Modèle présenté :
panneau Initial Réf 591040 +
Panneau complémentaire
Réf 540105 avec pommeaux City

**VOTRE DEVIS
SUR SIMPLE
DEMANDE**

**NOUS
CONSULTER**

Vitrine murale Tradition simple face, ép. 30 mm

- Vitrine simple face.
- Cadre aluminium épaisseur 30 mm.
- Porte battante remplaçante et réversible, sans outil ni dépose de la vitrine.
- Vitrage plexichocs, ép. 4 mm.
- Charnière intégrée. Serrure de sécurité 2 clés sur profilé de porte.
- Joint d'étanchéité élastomère.
- Fond tôle électrozinguée, laqué blanc.
- Finition : anodisé argent ou peint selon nos RAL.
- Dimensions (H x L en mm) :
 - 400 x 550 (2 A4) - 750 x 550 (4 A4)
 - 750 x 750 (6 A4) - 1050 x 750 (9 A4).

Désignation	Dimensions (mm)	Surf. utile (Nbre feuil. A4)	Anodisé Réf.	Peint Réf.
Vitrine Tradition simple face	400 x 550	2	505000	405000
Vitrine Tradition simple face	750 x 550	4	505001	405001
Vitrine 2 portes battantes	750 x 750	6	505002	405002
Vitrine 2 portes battantes	1050 x 750	9	505003	405003



Kit poteaux 60 x 40 pour vitrine murale tradition simple face

- 2 poteaux en aluminium 60 x 40, bouchon noir en partie supérieure.
- Système universel de fixation au dos de toute vitrine Tradition par pattes en inox brossé.
- Finition : anodisé argent ou peint selon nos RAL.
- Pose par scellement direct, H. totale 2600 ou sur platine, H. totale 2200 (chevilles fournies).

Désignation	Dimensions (mm)	Scellement	Anodisé Réf.	Peint Réf.
Kit poteau Tradition	60 x 40	direct	516356	416356
Kit poteau Tradition	750 x 550	sur platine	516357	416357



Vitrine extérieur murale double battant

Une surface d'affichage doublée sans la contrainte d'une porte battante sur-dimensionnée.

- Vitrine simple face.
- Cadre aluminium épaisseur 30 mm.
- 2 Portes battantes remplaçable, sans outil ni dépose de la vitrine.
- Vitrage plexichocs, épaisseurs 4 mm. Charnière intégrée. Serrures de sécurité, 2 clés sur profilé de porte. Joint d'étanchéité élastomère.
- Fond tôle électrozinguée, laqué blanc.
- Finition : anodisé argent ou peint selon nos RAL.
- Dimensions (H x L en mm) : 750 x 1200 (8 A4) et 1050 x 1400 (12 A4).

Désignation	Dimensions (mm)	Surf. utile (Nbre feuil. A4)	Anodisé Réf.	Peint Réf.
Vitrine Tradition double battant	750 x 1200	8	505075	405075
Vitrine Tradition double battant	1050 x 1400	12	505076	405076





Vitrine Classique

- Vitrine simple face. Cadre aluminium épaisseur 58 mm.
- Porte battante remplaçable et réversible, sans outil ni dépose de la vitrine. Vitrage plexichocs ou verre sécurisé, épaisseurs 4 mm. Charnière intégrée. Serrure de sécurité 2 clés sur profilé de porte (2 serrures sur hauteur 1350). Joint d'étanchéité élastomère.
- Fond tôle électrozinguée, laqué blanc.
- Finition : anodisé argent ou peint selon nos RAL.
- Dimensions : h 750 x 550 (4 x A4) - h 750 x 750 (6 x A4)
h 1050 x 750 (9 x A4) - h 1350 x 750 (12 x A4)
h 1350 x 1000 (16 x A4)

Désignation	Dimensions (mm)	Surf. utile (Nbre feuil. A4)	Plexichoc Anodisé Réf.	Plexichocs Peint Réf.	Verre sécurisé Anodisé Réf.	Verre sécurisé Peint Réf.
Vitrine Classique	750 x 550	4	506000	406000	506350	406350
Vitrine Classique	750 x 750	6	506001	406001	506351	406351
Vitrine Classique	1050 x 750	9	506002	406002	506352	406352
Vitrine Classique	1350 x 750	12	506003	406003	506353	406353
Vitrine Classique	1350 x 1000	16	506004	406004	506354	406354



LIVRAISON RAPIDE SUR LA VERSION ANODISÉE



KIT POTEAU
voir p. 66

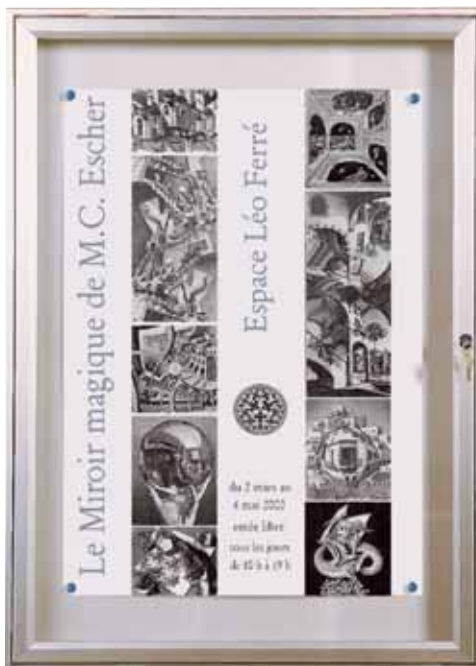

Vitrine 1000

- Vitrine simple face.
- Cadre aluminium épaisseur 75 mm.
- Porte battante remplaçable et réversible, sans outil ni dépose de la vitrine ou porte levante remplaçable et assistée par vérins.
- Vitrage plexichocs ou verre sécurisé, épaisseur 4 mm. Charnière intégrée. Serrures de sécurité, 2 clés (2 serrures sur hauteur 1350). Joint d'étanchéité élastomère.
- Fond tôle électrozinguée, laqué blanc.
- Finition : anodisé argent ou peint selon nos RAL.

Désignation	Dimensions (mm)	Surf. utile (Nbre feuil. A4)	Surf. utile (Dim. affiche)	Battante ou Levante	Anodisé Plexichocs Réf.	Anodisé Ver. sécurisé Réf.	Peint Plexichocs Réf.	Peint Ver. sécurisé Réf.
Vitrine 1000	1000 x 750	9	800 x 600	B	507080	507400	407080	407400
Vitrine 1000	1350 x 750	12		B	507002	507352	407002	407352
Vitrine 1000	1350 x 1000	16	1200 x 800	B	507003	507353	407003	407353
Vitrine 1000	1000 x 1350	15	800 x 1200	L	507081	507401	407081	407401
Vitrine 1000	1000 x 1600	21		L	507082	507402	407082	407402
Vitrine 1000	1000 x 2010	27		L	507083	507403	407083	407403

Vitrine 1000 double battant extérieur-plexi chocs

- Vitrine simple face.
- Cadre aluminium épaisseur 75 mm.
- 2 portes battantes remplaçable et réversible, sans outil ni dépose de la vitrine ou porte levante remplaçable et assistée par vérins.
- Vitrage plexichocs ou verre sécurisé, ép. 4 mm. Charnière intégrée. Serrures de sécurité, 2 clés. Joint d'étanchéité élastomère.
- Fond tôle électrozinguée, laqué blanc.
- Finition : anodisé argent ou peint selon nos RAL.
- Dimensions (H x L en mm) :
750 x 1200 (pour 8 A4) - 1050 x 1800 (pour 18 A4) - 1050 x 2300 (pour 30 A4)

Désignation	Dimensions (mm)	Surf. utile (Nbre feuil. A4)	Anodisé Réf.	Peint Réf.
Vitrine 1000	750 x 1200	8	514020	414020
Vitrine 1000	1050 x 1800	18	514021	414021
Vitrine 1000	1050 x 2300	30	514022	414022



Kit poteaux 60 x 40 Tradition et Classique

- Deux poteaux en aluminium 60 x 40, bouchon noir en partie supérieure.
- Système universel de fixation au dos de toute vitrine Tradition et Classique, par pattes en inox brossé.
- Finition : anodisé argent ou peint selon nos RAL.
- Pose par scellement direct, hauteur HT 2600, ou sur platine, hauteur HT 2200 (crosses de scellement fournies).

Désignation	Scellement	Anodisé Ref.	Peint Réf.
Kit poteau 60 x 40	Scellement direct	516356	416356
Kit poteau 60 x 40	Sur platines	516357	416357

LIVRAISON RAPIDE SUR LA VERSION ANODISÉE

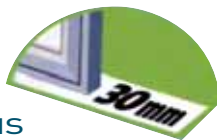

Kit poteaux 60 x 40 plus Tradition et Classique

- Poteau pour constituer des ensembles de vitrines en ligne : un poteau 60 x 40 et 2 pièces de liaison en inox brossé.
- Finition : anodisé argent ou peint selon nos RAL.
- Pose par scellement direct uniquement pour garantir la stabilité de l'ensemble des vitrines, hauteur totale : 2600 mm.

Désignation	Scellement	Réf. Anodisé	Réf. Peint
Kit poteau 60 x 40 plus	Scellement direct	516470	416470

Kit poteaux Quatro pour vitrines 1000, 2000, 3000

- Deux poteaux oblongs 80 x 125 en aluminium, bouchon en aluminium laqué noir.
- 2 pièces de liaison en fonte d'aluminium par poteau.
- Fixation de la vitrine rapide et sans perçage.
- Hauteur de la vitrine réglable.
- Finition : aluminium anodisé argent ou peint selon nos RAL.
- Pose par scellement direct ou sur platine (crosses de scellement fournies).

Kit 2 poteaux pour hauteurs 750 et 1000

Désignation	Scellement	Réf. Anodisé	Réf. Peint
Kit poteau Quatro	Scellement direct	516400	416400
Kit poteau Quatro	Sur platines	516401	416401

Kit 2 poteaux pour hauteurs 1350 et 1710

Désignation	Scellement	Réf. Anodisé	Réf. Peint
Kit poteau Quatro	Scellement direct	516404	416404
Kit poteau Quatro	Sur platines	516405	416405

Kit poteaux Quatro Plus pour vitrines 1000, 2000, 3000

Poteau pour constituer des ensembles de vitrines en ligne ou en angle : un poteau oblong 80 x 125 et 4 pièces de liaison.

Kit 2 poteaux pour hauteurs 750 et 1000

Désignation	Scellement	Réf. Anodisé	Réf. Peint
Kit poteau Quatro Plus	Scellement direct	516402	416402
Kit poteau Quatro Plus	Sur platines	516403	416403

Kit 2 poteaux pour hauteurs 1350 et 1710

Désignation	Scellement	Réf. Anodisé	Réf. Peint
Kit poteau Quatro Plus	Scellement direct	516406	416406
Kit poteau Quatro Plus	Sur platines	516407	416407





Prix verre sécurisé, nous consulter
PRIORITÉ AU PLEXI CHOCS



Vitrine 2000 simple ou double face

LIVRAISON RAPIDE SUR LA VERSION ANODISÉE

- Cadre aluminium épaisseur 75 mm. Angles arrondis en fonte d'aluminium.
- Porte battante remplaçable et réversible, sans outil ni dépose de la vitrine ou porte levante assistée par vérins et remplaçable.
- Vitrage plexichocs ou verre sécurisé, épaisseurs 4 mm. Charnière intégrée. 2 Serrures de sécurité, 2 clés (1 serrure sur hauteur 1000). Joint d'étanchéité élastomère.
- Fond tôle électrozinguée, laqué blanc.
- Finition : anodisé argent ou peint selon nos RAL.

Désignation	Dimensions (mm)	Surf. utile (Nbre feuille. A4)	VITRINE 2000 ANODISÉE					
			Surf. utile (Dim. affiche)	Battante Levante	Plexichocs Simp. face Réf.	Plexichocs Doub. face Réf.	Ver. Sécurisé Simp. face Réf.	Ver. sécurisé Doub. face Réf.
Vitrine 2000	1000 x 750	9	800 x 600	B	510070	512070	510420	511420
Vitrine 2000	1350 x 750	12		B	510002	512002	510352	512352
Vitrine 2000	1350 x 1000	16	1200 x 800	B	510003	512003	510353	512353
Vitrine 2000	1000 x 1350	15	800 x 1200	L	510071	512071	510421	511421
Vitrine 2000	1000 x 1600	21		L	510072	512072	510422	511422
Vitrine 2000	1000 x 1600	21		L	510072	512072	510422	511422
Vitrine 2000	1350 x 1710	28	1200 x 1600	L	510073	512073	510423	511423
Vitrine 2000	1710 x 1350	25	1600 x 1200	L	510074	512074	510424	511424
Vitrine 2000	1000 x 2010	27		L	510075	512075	510425	511425

Désignation	Dimensions (mm)	Surf. utile (Nbre feuille. A4)	VITRINE 2000 PEINTE					
			Surf. utile (Dim. affiche)	Battante Levante	Plexichocs Simp. face Réf.	Plexichocs Doub. face Réf.	Ver. Sécurisé Simp. face Réf.	Ver. sécurisé Doub. face Réf.
Vitrine 2000	1000 x 750	9	800 x 600	B	410070	412070	410420	411420
Vitrine 2000	1350 x 750	12		B	410002	412002	410352	412352
Vitrine 2000	1350 x 1000	16	1200 x 800	B	410003	412003	410353	412353
Vitrine 2000	1000 x 1350	15	800 x 1200	L	410071	412071	410421	411421
Vitrine 2000	1000 x 1600	21		L	410072	412072	410422	411422
Vitrine 2000	1000 x 1600	21		L	410072	412072	410422	411422
Vitrine 2000	1350 x 1710	28	1200 x 1600	L	410073	412073	410423	411423
Vitrine 2000	1710 x 1350	25	1600 x 1200	L	410074	412074	410424	411424
Vitrine 2000	1000 x 2010	27		L	410075	412075	410425	411425



Vitrine 3000

- Vitrine simple ou double face.
- Cadre aluminium épaisseur 150 mm. Angles arrondis en fonte d'aluminium.
- Porte levante assistée par vérins, remplaçable sans dépose de la vitrine.
- Vitrage verre sécurisé, épaisseurs 4 mm. Charnière intégrée. 2 Serrures de sécurité, 2 clés sur profil de porte. Joint d'étanchéité élastomère.
- Fond tôle électrozinguée, laqué blanc.
- Finition : anodisé argent ou peint selon nos RAL.
- Toutes portes levantes.



Désignation	Dimensions (mm)	Surf. utile (Nbre feuille. A4)	Surf. utile (Dim. affiche)	Anodisé		Peint	
				Simple face Réf.	Double face Réf.	Simple face Réf.	Double face Réf.
Vitrine 3000	1350 x 1000	16	1200 x 800	513100	513110	413100	413110
Vitrine 3000	1350 x 1710	28	1200 x 1600	513101	513111	413101	413111
Vitrine 3000	1710 x 1350	25	1600 x 1200	513102	513112	413102	413112

Vitrine murale extérieur Antares

- Réalisé en profilé alu. Coin polycarbonate aspect acier. Fond métal. Charnière profilée.
- Verre posé siliconé. Joint d'étanchéité EPDM cellulaire.
- Serrure de sécurité pour extérieur intégrée dans le coin + tringle de verrouillage (2 points d'ancrage).
- Épaisseur totale : 44 mm, épaisseur utile : 24 mm.
- Coloris : sable, gris, rouge, bleu, aluminium anodisé.
- Possibilité de serrures différentes.
- 4 dimensions hors tout disponibles (H x l) :
 - 710 x 530 mm pour 4 feuilles A4
 - 710 x 740 mm pour 6 feuilles A4
 - 1010 x 740 mm pour 9 feuilles A4
 - 1010 x 950 mm pour 12 feuilles A4

Désignation	Dimensions (mm)	Surf. utile (Nbre feuille. A4)	Réf.
Vitrine Antares	710 x 530	4	29100
Vitrine Antares	710 x 740	6	29101
Vitrine Antares	1010 x 740	9	29102
Vitrine Antares	1010 x 950	12	29103



Vitrine murale extérieur Antares paysage

- Réalisé en profilé alu. Coin polycarbonate aspect acier. Fond métal. Charnière profilée.
- Verre posé siliconé. Joint d'étanchéité EPDM cellulaire.
- Serrure de sécurité pour extérieur intégrée dans le coin + tringle de verrouillage (2 points d'ancrage).
- Épaisseur totale : 44 mm, épaisseur utile : 24 mm.
- Coloris : sable, gris, rouge, bleu, aluminium anodisé.
- 2 dimensions hors tout disponibles (H x l) :
 - 1010 x 1370 mm pour 18 feuilles A4
 - 1010 x 1790 mm pour 24 feuilles A4

Désignation	Dimensions (mm)	Surf. utile (Nbre feuille. A4)	Sable Réf.	Gris Réf.	Rouge Réf.	Bleu Réf.	Anodisé Réf.
Vitrine Antares paysage	1010 x 1370	18	29104	29110	29116	29122	29128
Vitrine Antares paysage	1010 x 1790	24	29105	29111	29117	29123	29129



Vitrine murale extérieur Alcyone

- Vitrine extra plate (28 mm) avec profil polycarbonate injecté.
- Porte en verre de 3 mm encadré.
- Joint d'étanchéité permettant la pose de la vitrine et la maintenance.
- Serrure 1 point.
- Possibilité de serrures différentes.
- 4 dimensions hors tout disponibles (H x l) :
 - 390 x 300 mm pour 1 feuille A4
 - 390 x 510 mm pour 2 feuilles A4
 - 690 x 510 mm pour 4 feuilles A4
 - 690 x 720 mm pour 6 feuilles A4
 - 980 x 720 mm pour 9 feuilles A4

Désignation	Dimensions (mm)	Surf. utile (Nbre feuille. A4)	Réf.
Vitrine Alcyone	390 x 300	1	29701
Vitrine Alcyone	390 x 510	2	29702
Vitrine Alcyone	690 x 510	4	29704
Vitrine Alcyone	690 x 720	6	29706





LIVRAISON RAPIDE SUR LA VERSION ANODISÉE

Vitrine Référence

- Vitrine simple face.
- Cadre aluminium épaisseur 30 mm.
- Porte battante remplaçable et réversible, sans outil ni dépose de la vitrine.
- Vitrage plexichocs, épaisseurs 4 mm. Charnière intégrée. Serrure de sécurité 2 clés sur profilé de porte.
- Fond tôle électrozinguée, laqué blanc.
- En option : fond rainuré, pour recevoir lettres et chiffres, fond feutre ou fond liège.
- Finition : anodisé argent ou peint selon nos RAL.
- Dimensions (H x l) toutes portes battantes :
 - 400 x 550 pour 2 x A4
 - 750 x 550 pour 4 x A4
 - 750 x 750 pour 6 x A4
 - 1050 x 750 pour 9 x A4

VITRINE RÉFÉRENCE ANODISÉ

Désignation	Dimensions (mm)	Surf. utile (Nbre feuil. A4)	Réf. Fond tôle	Réf. Fond neutre	Réf. Fond liège
Vitrine Référence	450 x 550	2	505081	505089	505093
Vitrine Référence	750 x 550	4	505082	505090	505094
Vitrine Référence	750 x 750	6	505083	505091	505095
Vitrine Référence	1050 x 750	9	505084	505092	505096

VITRINE RÉFÉRENCE PEINT

Désignation	Dimensions (mm)	Surf. utile (Nbre feuil. A4)	Réf. Fond tôle	Réf. Fond neutre	Réf. Fond liège
Vitrine Référence	450 x 550	2	405081	405089	405093
Vitrine Référence	750 x 550	4	405082	405090	405094
Vitrine Référence	750 x 750	6	405083	405091	405095
Vitrine Référence	1050 x 750	9	405084	405092	405096

Pied pour vitrine Référence

- Tube en aluminium anodisé argent Ø 50, hauteur 2000, bouchon noir en partie supérieure.
- 5 roulettes à clipser.

Désignation	Réf.
Pied support de vitrine Référence	513510

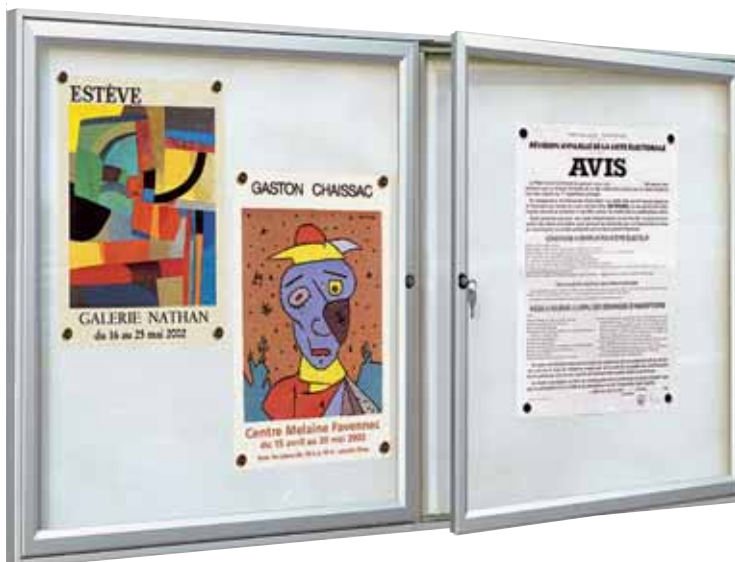

Vitrine Référence double battant

- Vitrine simple face.
- Cadre aluminium épaisseur 30 mm.
- 2 Portes battantes remplaçable, sans outil ni dépose de la vitrine.
- Vitrage plexichocs, épaisseurs 4 mm. Charnière intégrée. Serrures de sécurité, 2 clés sur profilé de porte. Joint d'étanchéité élastomère.
- Fond tôle électrozinguée, laqué blanc.
- Finition : anodisé argent ou peint selon nos RAL.
- Dimensions (H x l) : 750 x 1200 mm pour 8 A4
1050 x 1400 mm pour 12 A4

Désignation	Réf. Anodisé fond tôle
Vitrine Référence double battant 750 x 1200	515600
Vitrine Référence double battant 750 x 1200	515601

Tableau liège sur consoles

- Surface en liège aggloméré, cadre aluminium anodisé.
- Tableau en liège double face.
- Console simple (6 panneaux) ou double (8 panneaux).
- Fond des panneaux prévu pour une utilisation intensive.

Désignation	Dimensions	Réf.
Tableau liège R°/V°	90 x 60	16115
Tableau liège R°/V°	90 x 90	16125
Tableau liège R°/V°	120 x 60	16135
Console à simple pivotement H 90		16197
Console à double pivotement H 120		16199

Tableau sur piètement

- Piètement double en acier laqué RAL 7004.
- Traverse en alu anodisé.
- Roulette avec freins.
- Avec tableau d'affichage en liège recto/verso.

Désignation	Dimensions	Réf.
Tableau liège sur piètement	90 x 120	22501
Boîte de 100 épingles		16909

Tableaux muraux liège

- Réalisé en cadre alu anodisé ou PVC, en liège aggloméré ou décoratif.
- Suspension dans les deux sens.
- Épaisseur 16 mm (hors tout).

TABLEAU LIÈGE ENCADREMENT ALU

Dimensions (cm)	Réf.
45 x 60	16050
60 x 90	16052
90 x 120	16054
90 x 180	16062
120 x 150	16056

TABLEAU LIÈGE DÉCORATIF ENCADREMENT ALU

Dimensions (cm)	Réf.
45 x 60	16051
60 x 90	16053
90 x 120	16055
90 x 180	16063
120 x 150	16057

TABLEAU LIÈGE ENCADREMENT PVC (produit non NF)

Dimensions (cm)	Réf.
45 x 60	16020
60 x 90	16022
90 x 120	16024

Tableau bivalent

- Tableau mural à usage intérieur.
- Encadrement aluminium anodisé naturel 5 µm.
- 4 coins plastiques (PS).
- Moitié en revêtement liège de 1mm,
- Moitié en tôle laquée 4/10^e (glycérophtalique)
- Le tout est collé sur un contreplaqué de 10 mm.
- Épaisseur sandwich de 11 mm.
- Épaisseur du tableau : 16 mm.
- Livré avec auget encliquetable en PVC de 30 cm.
- Fixation vis + cheville aux 4 coins du tableau (non visible) + 4 caches coins livrés avec visserie.
- 2 Dimensions : 60 x 90 - 90 x 120 cm.

Désignation	Dimensions	Réf.
Tableau bivalent	60 x 90	16052
Tableau bivalent	90 x 120	16054



ACCESSOIRES POUR VITRINES

Fond feutre : pastilles velcro®

- La face velcro se fixe sur le feutre, l'autre face est adhésive et reçoit vos documents : leur système de fixation est alors invisible !

Désignation	Réf.
Pastille Ø 19	502015

Fond liège : punaises

- Boîte de 40 punaises.

Désignation	Réf.
Boîte de 40 punaises	502003

Fond tôle : plots magnétiques

- Par sachets de 12 pièces.

Désignation	Réf.
Ø 10	502002
Ø 20	502001
Ø 30	502000





Tableau Triptyque émaillé ou laqué

- Composé d'une partie murale et de 2 volets double face pour utilisation de symboles magnétiques et feutres effaçables à sec.
- Tableau émaillé blanc ou vert recto
- Auget PVC de 30 cm encliquetable. Cadre en aluminium anodisé naturel 5 µm.
- Fond : Tôle laquée blanche 4/10e (glycérophthalique) collée sur structure en nid d'abeille de 12 mm + contre-collage avec une tôle galvanisée 4/10e au dos. Le nid d'abeille est une structure en carton alvéolé de qualité de couverture 500 g/m² et de maille de 13 mm.
- Volets : Tôle laquée blanche face et dos collée sur le nid d'abeille.
- Charnières en acier galvanisé rivetées sur les profils aluminium. Coins en ABS injecté.
- Épaisseur ouvert : 16 mm - fermé : 38 mm. Dimensions : 120 x 400 cm ouvert.
- Options : tôle émaillée quadrillée ou tôle émaillée verte pour écriture à la craie.
- Sur mesure, nous consulter.

Désignation	Dimensions (cm)	Réf. Blanc	Réf. Vert	Réf. Mixte
Tableau Triptyque	90 x 240 ouvert	34303	34303V	34303BV
Tableau Triptyque	100 x 300 ouvert	34304	34304V	34304BV
Tableau Triptyque	100 x 400 ouvert	34301	34301V	34301BV
Tableau Triptyque	Option Up&Down	34399	-	-
Tableau Triptyque	120 x 300 ouvert	34302	34302V	34302BV

Tableau rotatif axe vertical

- Tableau rotatif sur un axe vertical, spécialement conçu pour l'enseignement.
- Armature en tubes acier laqué époxy polyester, surface en tôle émaillée 800° C, cadre alu anodisé, tableau 100 x 120 cm.
- Surfaces en tôle émaillée effaçable à sec.
- Support en aggloméré 10 mm, coins en Zamak.
- Cache-coins et bloqueur en polyamide.
- Monté sur 4 roulettes ABS, Ø 50 mm à frein.

Désignation	Dimensions (cm)	Réf. Blanc	Réf. Vert	Réf. Mixte
Tableau rotatif axe vertical	100 x 200	19212	19212V	19212BV

Tableau rotatif axe horizontal

- Monté sur piètement en acier laqué époxy polyester avec auget intégré sur toute la longueur.
- Surfaces dans nos deux qualités : émail 800° ou laqué.
- Cadre alu laqué anodisé naturel.
- Traverse en alu anodisé. Poignée de blocage.
- Hauteur du piètement : 1,40 m.
- Sur 4 roulettes à frein Ø 50 mm.

Désignation	Dimensions (cm)	Réf. Laqué	Réf. Emaillé
Tableau rotatif axe horizontal	90 x 120	19205	19203
Tableau rotatif axe horizontal	90 x 180	19206	19204



Tableau d'écriture

- Surface émaillée 800° C effaçable à sec, acceptant les aimants.
- Support aggloméré 10 mm contrebalancé d'une tôle galvanisée.
- Cadre en alu anodisé naturel. Coins en Zamak. Caches en polyamide.
- Auget sur toute la longueur en alu avec embouts de protection en polyamide vissés.
- Crochets porte-cartes. Visserie non fournie.

Désignation	Dimensions (cm)	Réf. Blanc	Réf. Vert
Tableau d'écriture	90 x 120	34008	-
Tableau d'écriture	90 x 180	34007	-
Tableau d'écriture	100 x 120	34009	34109
Tableau d'écriture	100 x 200	34000	34104
Tableau d'écriture	120 x 150	34010	34110
Tableau d'écriture	120 x 240	34004	34102
Tableau d'écriture	120 x 300	34005	34103
Tableau d'écriture	120 x 400	34006	34107



Tableau blanc Éco mélaminé ou laqué

- Tableau mural à usage intérieur.
- Encadrement aluminium anodisé naturel 5 µm. 4 coins plastique (Polystyrène).
- Dimension mélamine de 10 mm.
- Livré avec auget encliquetable en PVC de 30 cm.
- Fixation vis + Chevilles au 4 coins du tableau (non visibles) + 4 caches coins PS livrés avec lavisserie.
- 4 pièces injectées (ABS) de fixation pour les tableaux d'une surface supérieure ou égale à 2 m² à partir du 120 x 210.
- Dimensions : 45 x 60 - 60 x 90 - 90 x 120 cm.
- Disponible en quadrille dans les dimensions suivantes : 60 x 90 - 90 x 120 - 90 x 180 cm.

Désignation	Dimensions (cm)	Réf. laqué magnétique Cadre PVC	Réf. mélaminé non magnétique
Tableau blanc Éco	45 x 60	19171	19161
Tableau blanc Éco	60 x 90	19172	19162
Tableau blanc Éco	90 x 120	19173	19163





PANNEAU FEUTRINE

Grille d'exposition

- Maille de 50 x 50 mm.
- Grille d'exposition de 2 m x 1 m.
- Cadre en tube acier Ø 25 mm.
- Les grilles d'exposition sont reliées entre elles par des clips de liaison.
- Finition : peinture gris martelé.
- Option : double pied permettant une utilisation séparée de chaque grille.

Désignation	Ref.
Grille d'exposition	FC GEX
Pied pour grille supplémentaire	CTAG101

Vendu par lot de 4 grilles, 6 clips et 4 pieds offerts ! Soit 239 € ht le carton



Panneau feutrine

- Panneau ou 1/2 panneau feutrine monté sur contreplaqué et venant se prendre sur la grille.
- Autres coloris possible.
- 2 dimensions (H x l) :
 - 940 x 1070 mm et 940 x 1700 mm.

Désignation	Ref.
Panneau feutrine 940 x 1070	CTAG111
Panneau feutrine 940 x 1700	CTAG110

Chariot pour 24 grilles d'exposition

Dimensions (L x l x H) : 150 x 107 x 110 cm

Désignation	Ref.
Chariot pour 24 grilles d'exposition	CTAG130



Cloisons grilles

- Grille d'exposition laquée noir.
- Panneau double face cadre en aluminium anodisé.
- Poteau en acier chromé sur platine en acier laqué noir, 4 départs par poteaux.
- Les panneaux existent en finition laquée pour affichage par aimants.
- Liège pour affichage par punaise et vinyle pour affichage à l'aide d'adhésif.
- Hauteur poteau : 190 cm - Socle : Ø 34cm - Grille : 180 x 120 cm.

DEMI TABLEAU 85 x 120 cm

Désignation	Ref.
Face Liège R°/V° (punaisable)	16229
Face Vinyle R°/V° (par adhésif)	16227
Face Blanc Laqué R°/V° (magnétique)	16225
Grille	16223

TABLEAU ENTIER 180 x 120 cm

Désignation	Ref.
Face Liège R°/V° (punaisable)	16228
Face Vinyle R°/V° (par adhésif)	16226
Face Blanc Laqué R°/V° (magnétique)	16224
Grille	16222

Désignation	Ref.
Tableau R°/V° blanc laqué avec marquage (200 x 120 cm)	16219
Poteau H 190 cm - Base Ø 34 cm	16221



Chaise empilable Salsa

Modèle empilable par excellence, facilité d'entretien grâce à une surface parfaitement lisse.

- Chaise monobloc en polypropylène teinté dans la masse d'où une résistance accrue des couleurs.
- Piétements équipés de patins anti bruit et antidérapants.
- Option marquage à partir de 120 pièces.
- Vendue par pile de 15
- Coloris aux choix en M4 : bleu foncé - beige - bordeaux - vert sapin - blanc
- Coloris en M2 : beige - gris anthracite - vert jade.

Désignation Réf.

Chaise empilable Salsa - M4 SALSA M4

Chaise empilable Salsa - M2 SALSA M4

GARANTIE
5 ANS

Chaise empilable Garrotxa

Solide et légère !

- Chaise en résine de synthèse, teintée dans la masse, avec une protection UV.
- L'assise incurvée, le dossier haut, souple, enveloppant assurent un grand confort. La décoration de l'assise est réalisée par l'alternance de bandes brillantes et mates.
- Facile à déplacer et parfaitement empilable.
- Poids : 2,450 kg.
- Garantie 3 ans.
- Coloris : bleu - blanc - noir - vert sapin

Désignation Réf.

Chaise empilable Garrotxa GAROTXA

GARANTIE
3 ANS



GARANTIE
5 ANS

Chaise empilable Sirtaki

Modèle empilable par excellence.

- Facilité d'entretien grâce à une surface parfaitement lisse.
- Chaise monobloc en polypropylène teinté dans la masse d'où une résistance accrue des couleurs.
- Piétements équipés de patins anti bruit et antidérapants.
- Option marquage à partir de 120 pièces.

Désignation Réf.

Chaise empilable Sirtaki M4 SIRTAKI M4

Chaise empilable Sirtaki M2 SIRTAKI M2

Chaise empilable Denvers

- Chaise monobloc en polypropylène teinté dans la masse.
- Ergonomique grâce à son dossier légèrement enveloppant.
- Assemblable / Empilable.
- Facile d'entretien (coque lisse).
- Très résistante.
- Colissage 18 chaises.
- Option : Système d'assemblage. Barre d'espacement.
- 3 coloris au choix : beige, bordeaux, anthracite.
- Coloris uniquement beige pour la M4
- Vendu par piles de 18
- Garantie 3 ans.

Désignation	Réf.
Chaise empilable Denvers- M4	DENVM4
Chaise empilable Denvers - M2	DENVM2
Barre d'espacement	BARDENV
Système d'assemblage	ASSDENV

GARANTIE
3 ANS



Chaise empilable Europa

- Parfaitement empilable.
- Robuste et élégante.
- Réalisé en polypropylène monobloc classé non feu M² ou M⁴.
- Tube acier Ø 19 mm.
- En option : pièces de liaison pour accrocher les chaises et barres d'espacement entre les rangées.
- Coloris disponible : bleu, vert, bordeaux, blanc, noir, anthracite.
- Vendue par piles de 15
- Traitement anti UV
- 3 nouveaux coloris ! : orange, vert et rose

Désignation	Réf.
Chaise empilable Europa - M4	42310
Chaise empilable Europa - M2	42311



Chaise empilable Sophie

- Chaise coque en polypropylène teintée dans la masse et vissée sur le piètement.
- Classement au feu M4 ou M².
- Piètement tube Ø 18 mm finition peinture époxy noir ou chromé.
- Parfaitement empilable et/ou assemblable.
- Traitement anti-UV.
- Option : barre d'espacement.
- 17 coloris au choix.

Désignation	Réf.
Chaise empilable Sophie - M4 sans accroche	SOPM4SA
Chaise empilable Sophie - M4 avec accroche	SOPM4AA
Chaise empilable Sophie - M2 sans accroche	SOPM2SA
Chaise empilable Sophie - M2 avec accroche	SOPM2AA





GARANTIE
5 ANS



Piètement empilable
et accrochable



GARANTIE
5 ANS



Chaise empilable Missouri

- Piètement empilable et accrochable
- Modèle empilable ou empilable et accrochable
- Piètement métallique en tube de Ø 20 mm, finition chromé ou époxy noir.
- Barre de renfort sur le côté des piètements permettant également un empilage parfait, évitant le frottement
- Coque en multiplis hêtre verni naturel, épaisseur 10 mm.
- Passe-main pour faciliter la manipulation
- Option : système d'assemblage.
- Garantie 5 ans.

Désignation	Réf.
Chaise empilable Missouri	O2A001VN
Chaise accrochable Missouri	O2A002VN

Chaise empilable Comfort polypro

- Piètement en tube acier ovale de 30 x 15 mm époxy noir avec tampons anti-bruit et anti-tâche.
- Traitement UV - Classement au feu M4 ou M² - Empilable.
- Assise et dossier en copolymère de polypropylène, teinté dans la masse.
- Structure métallique époxy noir ou chromé.
- Coloris : Noir, Bleu, Vert, Gris et Bordeaux.
- Option : Système d'assemblage - Tablette écrivain.
- Garantie 5 ans.

Désignation	Réf.
Chaise empilable Comfort M4	CLUNYM4
Chaise empilable Comfort M2	CLUNYM2
Système d'assemblage	ASSCLUNY

Chaise empilable Comfort tissu

- Piètement en tube acier ovale de 30 x 15 mm chromé ou époxy noir avec tampons anti-bruit et anti-tâche.
- Assise et dossier mousse - Classement au feu M4 ou M1 - Empilable.
- Carter sous assise et dossier en ABS noir.
- Coloris tissu au choix : rouge, bleu, vert, gris, bordeaux et noir.
- Option : Système d'assemblage - Tablette écrivain.
- Garantie 5 ans.

Désignation	Réf.
Chaise empilable Comfort Tissu Époxy M1	TISSUEPOXY M1
Chaise empilable Comfort Tissu Époxy M4	TISSUEPOXY M4
Chaise empilable Comfort Tissu chromé M1	TISSUCHROMEM1
Système d'assemblage	ASSTISSU

Chaise empilable Comfort bois

- Piètement en tube acier ovale de 30 x 15 mm chromé ou époxy noir avec tampons anti-bruit et anti-tâche.
- Assise et dossier en hêtre multiplis.
- Empilable. Classement M3.
- Option : Système d'assemblage - Tablette écrivain.
- Garantie 5 ans.

Désignation	Réf.
Chaise empilable Comfort Bois Époxy noir	BOISCLUN
Chaise empilable Comfort Bois chromé	BOISCHROME
Option accroche	OPACC

Chaise coque empilable Hélène

L'INDISPENSABLE !

- Chaise coque polypropylène déclinée en 12 couleurs : jaune citron, vert jardin, gris anthracite, camel, vert émeraude, noir, rouge, gris perle, chocolat, bleu gitane, bordeaux, saumon, et en 4 tons pastels : jaune paille, mauve, vert tilleul, bleu.
- Classement feu M² ou M4.
- Coque plastique vissée, un atout de longévité, sur piètement chromé Ø 18 mm. Laqué noir sur demande.
- Assemblage par crochets métalliques soudés.
- Tampon anti bruit
- Garantie 5 ans.
- LIVRAISON RAPIDE (dans la limite des stocks disponible)

Désignation	Réf.
Chaise empilable Hélène - M4	HELM4
Chaise empilable Hélène - M2	HELM2
Barre d'espacement	BARHEL

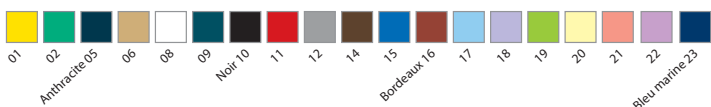

Chaise empilable Campus

- Chaise coque en polypropylène teintée dans la masse et clipsée sur le piètement.
- Classement au feu M² uniquement.
- Poignée de préhension moulée dans le dossier.
- Pième tube Ø 16 mm finition peinture époxy noir pour chaise CAMPUS beige ou gris martelé pour les chaises CAMPUS acajou.
- Parfaitement empilable et assemblable.
- Traitement anti-UV.
- Option : barre d'espacement.
- 2 coloris au choix : beige acajou, bleu.
- Garantie 3 ans.

Désignation	Réf.
Chaise empilable Campus - M2	33200003
Chaise empilable Campus - M2 empilable et assemblable	39200003



Chaise coque empilable Kaline

- Chaise coque en polypropylène teintée dans la masse et vissée sur le piètement
- Classement au feu M4 ou M²
- Coque très ergonomique avec maintien des lombaires
- Pième tube Ø 22 mm finition chromé
- Parfaitement empilable et/ou assemblable
- Empilable par 5
- Hauteur d'assise : 45 cm
- Traitement anti-UV
- Option : barre d'espacement
- 5 coloris au choix : beige, marron, rouge, bleu ou vert
- Tampon anti bruit
- Garantie 5 ans.

Désignation	Réf.
Chaise empilable Kaline - M4	KALM4
Chaise empilable Kaline - M2	KALM2
Barre interangée	BARKAL

Chaise coque empilable Stella

- Chaise coque polypropylène dossier ergonomique.
- Classement au feu M².
- Pième tube Ø 18 mm.
- Pième noir ou chromé.
- 6 couleurs de coques.

Désignation	Réf.
Chaise empilable Stella	02L303





Chaise pliante série 2000

- En polypropylène, assise pleine, patins anti bruits et antidérapants.
- Empilable.
- Dimensions (H x l x p) : 80 x 44,5 x 56 cm.
- Coloris : anthracite, bordeaux, bleu.
- Classement au feu M4 ou M2.
- Option : système de liaison fixe ou amovible et barres inter rangées, nous consulter.
- Barre d'espacement.

Désignation	Réf.
Chaise pliante Série 2000	02D004



Chaise pliante série 4400

- Assise en vinyl, dossier en polypropylène.
- Le passe-main placé au sommet du dossier facilite la manipulation de la chaise.
- La forme largement incurvée du dossier en polypropylène assure un maintien et un confort exceptionnels.
- Structure en acier, tube Ø 22 mm.
- Barres de renfort en U fixées aux pieds avant et arrière par double rivets.
- Couleur assise : bordeaux ou noir.
- Garantie 3 ans.

Désignation	Réf.
Chaise pliante 4400	02D040



Chaise pliante

- Chaise pliante structure époxy noir avec embouts non tachants.
- Assise et dossier en mousse polyuréthane recouverts de tissu M4 ou M1 ou vinyle M2.
- Coloris tissus : bleu, rouge, noir, gris, bordeaux - Coloris vinyle : bleu, rouge, noir, bordeaux, jaune, gris. Autres coloris nous consulter.
- Option : Clips d'assemblage, barre d'espacement, chariot de rangement.

Désignation	Réf.
Chaise pliante Lara vinyle - M2	LARAM2
Chaise pliante Lara tissu - M3	LARAM3
Chaise pliante Lara tissu - M4	LARAM4

Chaise pliante spectacle Série 4500

- Chaise pliante avec système d'accrochage en 2 points intégrés.
- Carénage métallique au dos du dossier.
- Passe-main placé sur la partie supérieure du dossier permet une manipulation facile de la chaise. La forme largement incurvée du dossier assure un maintien et un confort exceptionnel.
- Barres de renforts en "U" fixées aux pieds avant et arrière par doubles rivets.
- Structure en acier, tube Ø 22 mm.
- Finition : piètement époxy noir.
- Assise et dossier tissu M1 ou vinyle M2.
- Coloris tissus : noir, bleu, bordeaux - Coloris vinyle : noir.
- Option : Barre d'espacement, chariot de rangement.

Désignation	Sans accroche Réf.	Avec accroche Réf.
Chaise pliante spectacle Série 4500 - M1	02D052	02D053
Chaise pliante spectacle Série 4500 - M2	02D055	02D054



Chaise pliante métal

- Idéal pour les manifestations.
- Cadre du dossier en acier matricé incurvé.
- Barre de renfort en tube Ø 13 mm aux pieds avant et arrière.
- Système d'accrochage intégré.
- Piètement en tube Ø 22 mm.
- Finition noir
- Dimensions : 46 x 47 cm.
- Conditionné par carton de 4 chaises

Désignation	Réf.
Chaise pliante métal	02D012



Chaise pliante Florence

- Chaise pliante structure tube acier chromé ou en époxy noir Ø 22 mm à l'arrière et 25 mm à l'avant.
- Dossier avec passage de main.
- Assise et dossier en mousse polyuréthane recouverts de tissu M4 ou M1 ou vinyle M2.
- Coloris tissus : bleu, rouge, noir, gris, bordeaux.
- Coloris vinyle : bleu, rouge, noir, bordeaux, jaune, gris. Autres coloris nous consulter.
- Option : clips d'assemblage, barre d'espacement, chariot de rangement, tablette d'écriture.
- Garantie 5 ans.

Désignation	Réf.
Chaise pliante Florence tissu - M1	FLOM1
Chaise pliante Florence Vinyl - M2	FLOM2 VINYL
Chaise pliante Florence tissu - M4	FLOM4
Chaise pliante Florence vinyle - M2	FLOM2
Chaise pliante Florence bois	FLOBOIS



GARANTIE 5 ANS



Chariot de stockage 24 chaises

- Structure en tube acier Ø 32 mm.
- Finition peinture au four coloris vert RAL 6005.
- 4 roues pivotantes Ø 100 mm dont 2 avec freins.
- Dimensions (L x l x H) : 140 x 51 x 123 cm.

Désignation Réf.

Chariot de stockage 24 chaises 80005

Chariot de stockage 48 chaises

- Structure en tube acier 40 x 40 mm.
- Bras de suspension en tube carré en acier 20 x 20 mm.
- Embouts anti-chute des chaises en polyamide noir.
- Finition peinture au four coloris vert RAL 6005.
- 4 roues pivotantes Ø 125 mm dont 2 avec freins.
- Dimensions (L x l x H) : 180 x 84 x 98 cm.

Désignation Réf.

Chariot de stockage 48 chaises 80004

Chariot de stockage double 96 chaises

- Structure en tube acier 40 x 40 mm.
- Bras de suspension en tube carré en acier 20 x 20 mm.
- Embouts anti-chute des chaises en polyamide noir.
- Finition peinture au four coloris vert RAL 6005.
- 4 roues pivotantes Ø 125 mm dont 2 avec freins.
- Dimensions (L x l x H) : 180 x 84 x 178 cm.

Désignation Réf.

Chariot de stockage 96 chaises 80003

Diable chaises standard

- Structure en tube acier 25 mm.
- 2 roues Ø 200 mm.
- Embouts de finition insérées dans les poignées en polyéthylène noir.
- Finition peinture au four coloris vert RAL 6005.
- Avancée : 51 cm.
- Dimensions (l x H) : 29 x 116 cm. Poids : 8 kg.

Désignation Réf.

Diable chaises standard 80001

Chariot de transport pour chaises Hélène et Denver

Désignation Réf.

Chariot de transport pr chaises Hélène et Denver CHARHEL

Barre d'espace pour chaises

Désignation Réf.

Barre d'espace pour chaises BARESP

Accroche pour chaises Cluny

Désignation Réf.

Accroche pour chaises Cluny ACCCLU

Accroche pour chaises Hélène

Désignation Réf.

Accroche pour chaises Hélène ACCHEL





Chariot de transport jusqu'à 10 à 12 tables pliantes

- Structure en tube acier 40 x 40 mm.
- Finition peinture au four coloris vert RAL 6005.
- 4 roues pivotantes Ø 200 mm dont 2 avec freins.
- Dimensions (L x l x H) : 130 x 91 x 108 cm.
- 4 réhausses acier 40 x 40 de 80 cm.
- Embouts de finition des rehausses en polyéthylène noir.
- Poids : 30 kg.

Désignation	Réf.
-------------	------

Chariot de stockage 10 tables	80006
-------------------------------	-------

Chariot de stockage 12 tables	CTAT120
-------------------------------	---------



Chariot de transport pour 10 à 12 tables Podium avec poignées

- Structure en tube acier 40 x 40 mm.
- Finition peinture au four coloris vert RAL 6005.
- 4 roues pivotantes Ø 200 mm dont 2 avec freins.
- Dimensions (L x l x H) : 180 x 90 x 110 cm.
- 4 réhausses acier 40 x 40 de 80 cm.
- Embouts de finition de la poignée en polyéthylène noir.
- Poids : 35 kg.

Désignation	Réf.
-------------	------

Chariot de stockage 10 à 12 tables Podium	80010
---	-------



Chariot de transport pour tables rondes

- Structure en tube acier 40 x 40 mm.
- Bras de suspension en tube carré en acier 20 x 20 mm.
- Embouts anti-chute des chaises en polyamide noir.
- Finition peinture au four coloris vert RAL 6005.
- 4 roues pivotantes Ø 125 mm dont 2 avec freins.
- Dimensions (L x l x H) : 180 x 84 x 178 cm.

Désignation	Réf.
-------------	------

Chaise de stockage 96 chaises	RA106A
-------------------------------	--------



Chariot de transport pour table modulaire

- Dimensions : 1200 x 800 mm.
- Capacité de stockage pour 15 tables complètes.
- Hauteur : 1,46 m - Poids : 47 kg.

Désignation	Réf.
-------------	------

Chariot de transport pr tables modulables	CTTC110
---	---------



- Modèle 1 : 83 x 132 x 102 cm.
- Modèle 2 : 62 x 132 x 115 cm.
- Modèle 3 : 77 x 193 + 61 x 115 cm (extensible).

Désignation	Réf.
-------------	------

Chariot de transport pour tables - modèle 1	662335
---	--------

Chariot de transport pour tables - modèle 2	662342
---	--------

Chariot de transport pour tables - modèle 3	662359
---	--------



Modèle 1



Modèle 2



Modèle 3

Table pliante Olbia

Table pliante et empilable

Panneau

- Panneau mélaminé, coloris au choix.
- Épaisseur 22 mm (densité 660 kg/m²), renforcé par 2 traverses en acier sur toute la longueur.
- Chants thermofix PVC coloris noir.

Structure

- Piètement à dégagement latéral Ø 32 mm.
- Finition peinture époxy.
- 4 vérins de réglage.
- Blocage des pieds automatique une fois la table repliée.

Dimensions et poids

- L. 120 x l. 80 cm : 23 kg.
- L. 160 x l. 80 cm : 30 kg.
- L. 180 x l. 80 cm : 32 kg.
- L. 200 x l. 80 cm : 35 kg.
- Hauteur de la table : 76 cm

Désignation	Dim (cm)	Réf.
Table pliante Olbia	120 x 80	11960
Table pliante Olbia	160 x 80	11970
Table pliante Olbia	180 x 80	11980
Table pliante Olbia	200 x 80	11990



Table pliante Brescia

Table pliante et empilable

Panneau

- Panneau mélaminé épaisseur 24 mm, coloris au choix.
- Chants souple.
- Angles arrondis.

Structure

- Pieds en tube acier oblong 36 x 18 mm et rond Ø 30 mm.
- Finition peinture époxy gris martelé ou noir.
- 4 embouts en plastique non tachant, compas de pliage en acier avec blocage automatique.

Dimensions et poids

- L. 120 x l. 80 cm : 16 kg.
- L. 160 x l. 80 cm : 20 kg.
- L. 180 x l. 80 cm : 22 kg.
- Hauteur de la table : 76 cm

Désignation	Dim (cm)	Réf.
Table pliante Brescia	120 x 80	12000
Table pliante Brescia	160 x 80	12010
Table pliante Brescia	180 x 80	12020

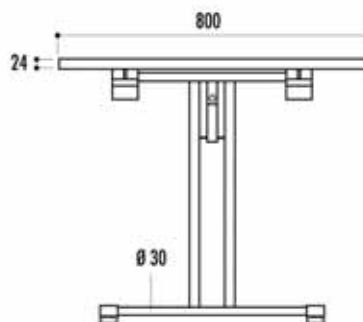
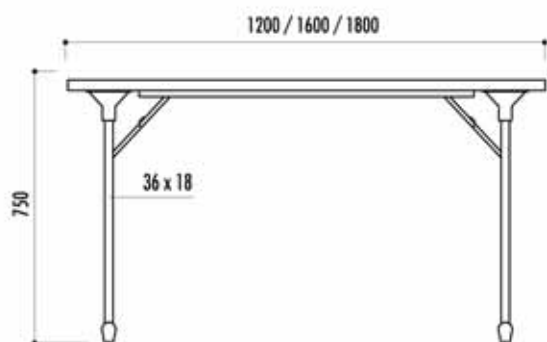



Table pliante Varèse

Table pliante et empilable

Panneau

- Panneau mélaminé épaisseur 25 mm, coloris au choix.
- Chant antichoc épaisseur 3 mm et angles arrondis.
- Finition plateau : coloris au choix.

Structure

- Pieds en acier oblong 50 x 25 mm.
- Finition peinture époxy (coloris au choix).
- Taquets d'empilage plastique et compas de pliage en acier.

Dimensions et poids

- L. 120 x l. 80 cm : 22 kg.
- L. 160 x l. 80 cm : 29 kg.
- L. 180 x l. 80 cm : 32 kg.
- Hauteur de la table : 73 cm

Désignation	Dim (cm)	Réf.
Table pliante Varèse	120 x 80	12040
Table pliante Varèse	160 x 80	12050
Table pliante Varèse	180 x 80	12060

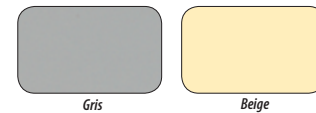
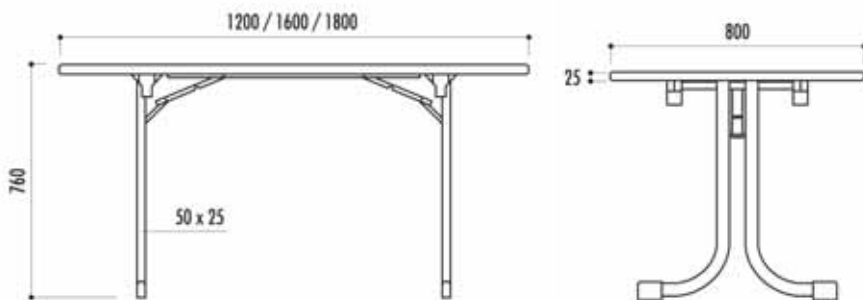

Table pliante Varèse ronde

Table pliante et empilable

Panneau

- Panneau mélaminé épaisseur 25 mm.
- Chants antichoc épaisseur 3 mm.
- Finition plateau : coloris au choix.

Structure

- Pieds en acier oblong 50 x 25 mm.
- Finition peinture époxy (voir nuancier ci-contre).
- Taquets d'empilage plastique et compas de pliage en acier.

Dimensions et poids

- Voir schéma ci-joint.

Désignation	Dim (cm)	Réf.
Table pliante Varèse	Ø 150	12070

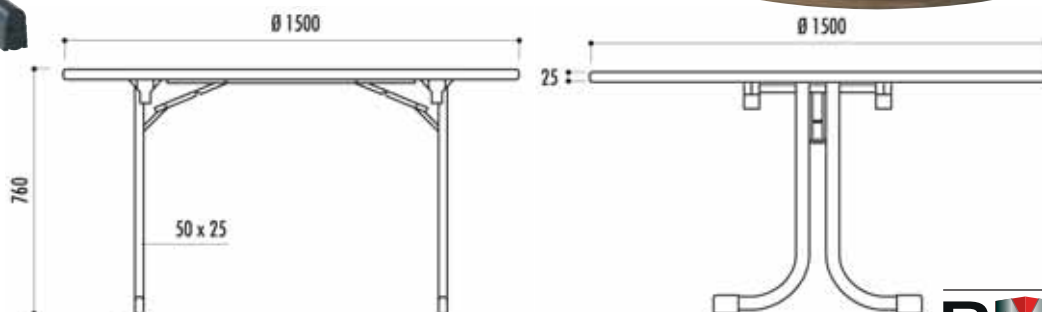

Table pliante Polytable

Le meilleur rapport qualité - prix

La table Polytable est idéalement conçue pour équiper toutes les salles polyvalentes. Sa facilité d'utilisation et sa robustesse en font une table d'un rapport qualité prix exceptionnel.

- 2 plateaux au choix : stratifié avec bordure anti-choc 1/2 rond noir ou mélaminé avec chant PVC 2 mm noir
- 3 dimensions au choix :
 - 120 x 80 cm
 - 160 x 80 cm
 - 180 x 80 cm

Désignation	Dim (cm)	Réf.
Table pliante Polytable stratifié	120 x 80	1A304S
Table pliante Polytable stratifié	160 x 80	1A312S
Table pliante Polytable stratifié	180 x 80	1A316S
Table pliante Polytable mélaminé	120 x 80	1A204M
Table pliante Polytable mélaminé	140 x 80	1A207M
Table pliante Polytable mélaminé	160 x 80	1A212M
Table pliante Polytable mélaminé	180 x 80	1A216M

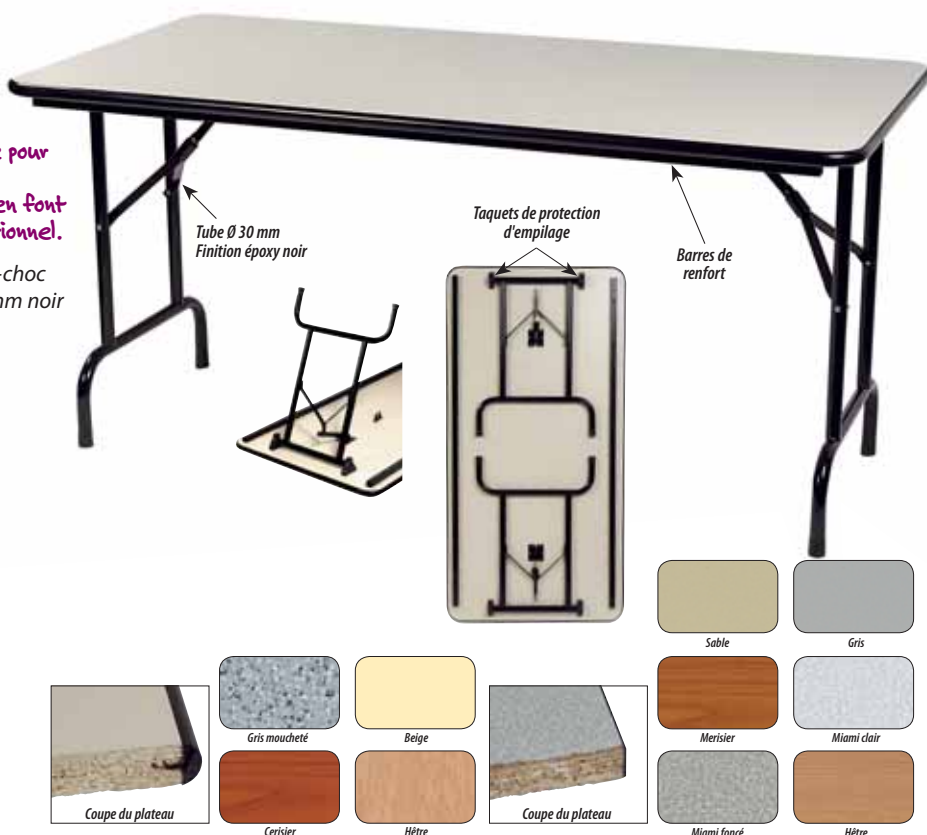

Table Smir-Nof rectangulaire

- Panneau de particules mélaminé stratifié B.P. ép. 22 mm.
- Feuille décor imprimée, stratifiée basse pression.
- Longérons sous plateau en tube acier époxy noir.
- Pieds en tube acier Ø 30 mm époxy noir avec vérins de réglages.
- L'épingle du pied coulisse et se clipse dans la pince lorsque l'on ouvre le pied.
- Résistance aux normes NFB 51-280/281/282.
- Résistance au feu conforme aux usages en collectivité.
- Classement M3.
- Hauteur de table (vérins vissés à fond) : 74 cm.
- Épaisseur table pliée : 11 cm.
- Dimensions : 120 x 80 - 140 x 70 - 140 x 80 - 160 x 80 - 180 x 80 cm.
- Coloris plateau : gris clair, wenge, hêtre.
- Option piètement chromé.

Désignation	Dim (cm)	Réf.
Table pliante Smir-Nof	120 x 80	SNOF12080
Table pliante Smir-Nof	140 x 80	SNOF14080
Table pliante Smir-Nof	160 x 80	SNOF16080
Table pliante Smir-Nof	180 x 80	SNOF18080



Table Viso

- Réalisé avec un plateau mélaminé 22 mm avec chant antichoc PVC 2 mm.
- Structure métallique très robuste avec traverses de renfort de 35 x 20.
- Piètements pliants en tube Ø 30 coloris noir déco très résistant avec vérin de mise à niveau.
- Mécanismes de pliage renforcés.
- Coloris plateau : ivoire, gris clair.
- Dimensions table : 120 x 80 cm - 160 x 80 cm - 180 x 80 cm

Désignation	Dim (cm)	Réf.
Table pliante Viso	120 x 80	TPV128
Table pliante Viso	160 x 80	TPV168
Table pliante Viso	180 x 80	TPV188



Nos trois modèles sont livrables sous 15 jours sur ces trois coloris et avec chant PVC 3 mm

GARANTIE
3 ANS

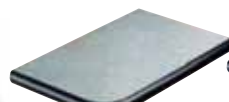

Gris moucheté



Ivoire



Hêtre

Autres coloris possible, nous consulter.



La Polytable Pliap

- Plateau mélaminé stratifié épaisseur 22 mm. Feuille décor stratifiée basse pression. Les plateaux sont munis de renforts au moyen de traverses périphériques et de taquets d'empilage.
- Résistance conforme aux normes NF B 51-280/281/282. Classement au feu M3.
- Piètement pliant réalisé en tube Ø 30 et 37 mm pour le pied cintré avec vérins de réglage.
- Système d'ouverture et de fermeture automatique.
- Dimensions possibles : 120 x 80 - 140 x 70 cm
160 x 80 - 180 x 80 cm.
- Chant bordure PVC épaisseur 3 mm de série. Option : chant anti-choc à tenon bimatière.
- Piètement : finition chromé ou peinture époxy noire.
- Garantie 3 ans.

Désignation	Dim (cm) Pièt. peint	Réf.
Table polytalle version 2	120 x 80	TP12080P
Table polytalle version 2	140 x 70	TP14080P
Table polytalle version 2	160 x 80	TP16080P
Table polytalle version 2	180 x 80	TP18080P
Option chromé		OPCHRO



La Polytable Luna

- Plateau mélaminé stratifié épaisseur 22 mm. Feuille décor stratifiée basse pression. Les plateaux sont munis de renforts au moyen de traverses périphériques et de taquets d'empilage.
- Résistance conforme aux normes NF B 51-280/281/282. Classement au feu M3.
- Piètement pliant réalisé en tube diamètre 30 mm avec vérins de réglage.
- Système d'ouverture et de fermeture automatique.
- Dimensions possibles : 120 x 80 - 140 x 70 cm
160 x 80 - 180 x 80 cm.
- Chant bordure PVC épaisseur 3 mm de série. Option : chant anti-choc à tenon bimatière.
- Piètement : finition chromé ou peinture époxy noire.
- Garantie 3 ans.

Désignation	Dim (cm) Pièt. peint	Réf.
Table polytalle version 1	120 x 80	TP12080
Table polytalle version 1	140 x 70	TP14070
Table polytalle version 1	160 x 80	TP16080
Table polytalle version 1	180 x 80	TP18080
Option chromé		OPCHRO



La Polytable ronde

- Plateau mélaminé stratifié épaisseur 22 mm. Feuille décor stratifiée basse pression. Les plateaux sont munis de renforts au moyen de traverses périphériques et de taquets d'empilage.
- Résistance conforme aux normes NF B 51-280/281/282. Classement au feu M3.
- Piètement pliant réalisé en tube diamètre 45 mm avec vérins de réglage.
- Système d'ouverture et de fermeture automatique.
- Dimensions possibles : Ø 120 - 140 - 160 - 180 cm
- Chant bordure PVC épaisseur 3 mm de série. Option : chant anti-choc à tenon bimatière.
- Piètement : finition chromé ou peinture époxy noire.
- Garantie 3 ans.

Désignation	Dim (cm) Pièt. peint	Réf.
Table polytalle ronde	Ø 120	TPR120
Table polytalle ronde	Ø 140	TPR140
Table polytalle ronde	Ø 160	TPR160



Table pliante Confort

- Plateau double face haute qualité ép.25 mm. avec chants PVC antichocs 2 mm, angles adoucis.
- Chants antichocs Ergosoft 5 mm anthracite avec angles arrondis disponible sur commande.
- 6 coloris au choix : Merisier Vendéen, Poirier, Hêtre, Calvados, Erable, et Gris clair.
- Piètement métalliques pliants de construction robuste en tube MCR 40 x 25 avec vérins de mise à niveau intégrés.
- 2 Traverses de renfort entre les 2 piétements en tube 35 x 20.
- Mécanisme de pliage renforcé.
- Grenouillère permettant la liaison des tables entre elles.
- 6 Dimensions : 120, 140, 160, 180 X 80, 1/4 Rond 80 et 1/2 Rond 160.
- Coloris de piètement : Noir Décor.



Désignation	Réf.
Table pliante Confort - 120 x 80	TPC128
Table pliante Confort - 140 x 80	TPC148
Table pliante Confort - 160 x 80	TPC168
Table pliante Confort - 1/2 ronde 160	TPCQR16
Table pliante Confort - 1/4 rond 80	TPCQR8
Chariot de transport	TPCH13



Merisier Vendéen Poirier Hêtre Calvados Gris clair Érable





Table Poly'Pro rectangulaire

Facile à entretenir, à manipuler et à stocker.

- Pour 6/8 personnes.
- Table ultra-résistante, plateau polyéthylène.
- Dimensions : 1,83 m x 0,76 m. - Poids : 18 kg.
- Plateau épaisseur 5 cm.
- 2 traverses longitudinales et 2 traverses latérales dont 1 centrale avec prise directe sur les compas (confère une excellente stabilité et une vraie robustesse).
- Piètement Ø 30 mm.
- Finition peinture gris martelé.
- Garantie 5 ans.

Désignation	Réf.
Table Poly'Pro rectangulaire 183 x 76	FCTP180



Table Poly'Pro rectangulaire & ronde

Tables ultra légères et résistantes. Entretien facile, stockage simplifié.

- Plateau anti-chocs en polypropylène moulé traité anti-uv.
- Épaisseur plateau : 5 cm.
- Coloris : gris clair moucheté.
- Piètement tube acier 30 mm peinture gris martelé.

Désignation	Dim (cm)	Réf.
Table Poly'Pro rectangulaire	121 x 61	BT-04B
Table Poly'Pro rectangulaire	152 x 76	BT-05BK
Table Poly'Pro rectangulaire	244 x 76	PF-05B
Table Poly'Pro ronde	Ø 122	BT-48B
Table Poly'Pro ronde	Ø 150	BT-06B
Table Poly'Pro ronde	Ø 180	BF-71

CHARIOTS DE STOCKAGE
voir page 79



Chaise pliante assortie aux tables Poly'Pro

Désignation	Réf.
Chaise pliante Poly'Pro	PC02

Banc Poly'Pro

- Banc ultra léger et résistant.
- L'assise est en polyéthylène moulé traité anti UV et avec renforts. Entretien facile.
- Manutention et stockage simplifié grâce à son système repliable comprenant une poignée de transport.
- Dimensions : 1,83 x 0,30 m. plateau épaisseur 5 cm.
- Coloris gris clair moucheté.
- Deux traverses de renfort en sous face des assises du banc.
- Piètement grande robustesse en tube acier de Ø 30 mm.
- Finition peinture gris martelé.
- Vendu par lot de deux.

Désignation	Réf.
Banc Poly'Pro	PC-15F



PRODUIT TOP

GARANTIE 2 ANS



Table pliante & Ensemble tubulaire

Table

- Plateau en pin massif, ép. 30 mm, poncé, vernis.
- Traverse de protection en bois sous le plateau évitant le frottement lors du stockage.
- Piètement en tube rond avec loqueteaux de sécurité.
- Embouts de protection pour les sols.
- Dimensions : 2,20 x 0,70 ou 2,20 x 0,80 m.

Banc

- Assise en pin, épaisseur 30 mm.
- Dimensions : 2,20 x 0,25 m.

CHARIOTS DE STOCKAGE
voir page 81

Désignation	Dim (cm)	Réf.
Table pliante tubulaire	220 x 70	FC TUBE 70
Table pliante tubulaire	220 x 80	FC TUBE 80
Ensemble (1 table + 2 bancs)	220 x 70	FC ENS 70
Ensemble (1 table + 2 bancs)	220 x 80	FC ENS 80
Banc		FC BANC



Table pliante et Ensemble cornière

Table

- Plateau en pin massif, ép. 30 mm, poncé, vernis.
- Traverse de protection en bois sous le plateau évitant le frottement lors du stockage.
- Piètement en tube rond avec loqueteaux de sécurité.
- Dimensions : 220 x 70 cm ou 220 x 80 cm.

Banc

- Assise en pin, épaisseur 30 mm.
- Dimensions : 2,20 x 0,25 m.

GARANTIE 2 ANS

Désignation	Dim (cm)	Réf.
Table pliante cornière	220 x 70	05B227VN
Table pliante cornière	220 x 80	05B228VN
Ensemble (1 table + 2 bancs)	220 x 70	05A227VN
Ensemble (1 table + 2 bancs)	220 x 80	05A228VN
Banc		05C222VN



GARANTIE
3 ANS

Table modulaire

- Plateau 2 options : plateau mélaminé, épaisseur 19 mm (beige ou gris) avec chant pvc 3 mm acajou ou plateau contreplaqué poncé, vernis 3 couches, épaisseur 15 mm.
- Dimensions des plateaux : 120 x 80 cm.
- Pieds en tube acier diamètre 35 mm.
- Finition peinture gris martelé.

Désignation	Dim (cm)	Plateau	Réf.
Table modulaire	120 x 80	Mélaminé	CTTC100
Table modulaire	120 x 80 x 18	CTBX	CTTC101
Désignation	Réf.		
Pieds pour table modulaire	CTTC111		
Traverse pour tables	CTTC112		



CHARIOTS DE
STOCKAGE
voir page 79

Table pliante multi-usages bords alu

- Piétement tubulaire Ø 25 mm.
- Finition époxy noire. Plateau en multiplis peuplier, okoumé sur la face supérieure et inférieure épaisseur 18 mm.
- Plateau bordé d'un chant aluminium.
- Finition avec 6 couches de vernis polyuréthane 4 couches dessus 2 couches dessous.
- 2 tasseaux en bois permettent d'empiler les tables sans que les pieds touchent les plateaux.
- 2 dimensions : 120 x 80 cm et 180 x 80 cm.

Désignation	Dim (cm)	Réf.
Table pliante Multi-usages bords alu	120 x 80	1A151AL
Table pliante Multi-usages bords alu	180 x 80	1A153AL
Table pliante Multi-usages bords alu	Ø 152	1A154AL
Table pliante Multi-usages bords alu	Ø 183	1A155AL



Table 3 mètres polyvalente plateau contreplaqué ou mélaminé

- Table de 3 mètres polyvalente : extérieur/intérieur.
- Pour 10/12 personnes.
- Plateau en contre-plaqué, épaisseur 15 mm, poncé, chanfreiné, vernis double face, chant PVC 3 mm acajou. Existe en version mélaminé 2 faces épaisseur 19 mm.
- Dimensions plateau : 3.00 x 0.80 m.
- Coloris plateau : gris ou beige avec chant PVC 3 mm acajou.
- Pieds de diamètre 30 repliables sur un cadre (raidisseur) de 40 x 30 x 5 mm, noir martelé foncé.

Désignation	Réf.
Table 3 m. polyvalente plateau contreplaqué	CTAT130

Abri Facil

- Montage en une minute par 1 personne grace aux entretoises (système breveté).
- Résistante au vent grace au vent kit d'habanage et à son cable périphérique (système breveté). Avis favorable BVCTS.
- 12 dimensions de 4 à 22 m². 5 hauteurs réglables.
- En aluminium anodisé.
- Hauteur repliée : 1,50 m.
- Sac de transport pour 11 modèles ou housse de stockage pour tous les modèles.

Toiles :

- Toile polyester enduit PVC 380 g/m², blanc.
- Autres couleurs au choix, en supplément.
- Possibilité impression numérique, sérigraphie ou peinture.

Armature + toit + kit d'habanage + sac

Désignation	Dim (cm)	Réf.
Abri Facil	300 x 300	A783C01
Abri Facil	300 x 450	A784E01
Abri Facil	300 x 600	A785G01



Abri Minute

- Armature combinant l'aluminium et l'acier pour un maximum de solidité et un minimum de poids.
- 4 dimensions de 9 à 18 m².
- Poteaux acier laqué époxy blanc 40 x 40 x 2 mm.
- Pièce de jonction et d'articulation en aluminium laqué époxy blanc.
- Croisillons acier laqué époxy blanc, section 25 x 12 mm, épaisseur 1,5 mm.
- Toit et rideaux en polyester enduit une face PVC (intérieure) 380 g/m².
- Pour autres couleur de toit, quantité minimum 20 (délai 12 semaines).

Rideaux :

- Toile polyester enduit une face PVC (intérieure) 380 g/m².
- Velcro 25 mm en partie haute pour une installation rapide.
- Pattes velcro pour jonction des rideaux entre eux avec renfort d'angle PVC 650 g/m².

Armature + toit + sac

Désignation	Dim (cm)	Réf. Kit rideaux pleins
Abri Minute	300 x 300	AM300300
Abri Minute	200 x 300	AM200300
Abri Minute	270 x 400	AM270400
Abri Minute	300 x 450	AM300450
Abri Minute	300 x 600	AM300600



OPTION KIT
RIDEAUX,
NOUS CONSULTER



Diverses options possibles (Rideaux, lestage, gouttière, couleurs,...), nous consulter

Abri Pratic

- Montage en une minute par 1 ou 2 personnes.
- Résistante au vent grace au vent kit d'habanage.
- 4 dimensions disponibles, 5 hauteurs réglables.
- Armature en aluminium anodisé.
- Poteaux hexagonaux aluminium Ø 60 mm, épaisseur 2 mm.
- Croisillons aluminium, section 35 x 18 mm, épaisseur 2 mm.
- Pièces de jonction et articulation en fonte d'aluminium.

Toile :

- Toile polyester enduit une face PVC (intérieure) 380 g/m².
- Autres coloris disponibles : quantité minimum 20 (délai 12 semaines).

Armature + toit + kit d'habanage + sac

Désignation	Dim (cm)	Réf. Kit rideaux pleins
Abri Pratic	200 x 300	AP200300
Abri Pratic	300 x 300	AP300300
Abri Pratic	300 x 450	AP300450
Abri Pratic	300 x 600	AP300600
Abri Pratic	400 x 400	AP400400

OPTION KIT
RIDEAUX,
NOUS CONSULTER





Structure + bâche toit



Structures complètes



Plancher composite

Tente de réception

Pour vos réceptions, banquets, animations, stockages etc...

Bâche 650 g/m² qualité supérieure Norme feu M2, traitée anti-salissures sur les 2 faces.

- Homologués par le BVCTS conformément à l'arrêté du 23 janvier 1985 et livrés avec le Registre de Sécurité, uniquement pour les tentes complètes.
- Montage aisé : se fait par simple emboîtement et ne nécessite aucun appareil de levage pour leur mise en place.
- Modulables : possibilité de les juxtaposer par le pignon ou le côté, vous donnant ainsi la possibilité de réaliser de grandes surfaces couvertes.
- Pour vos réceptions, notre plancher assemblable monté sur tasseaux acier, finition matériau composite ou en lames de bois, imputrescible, résistant, pourra parfaitement s'adapter sous nos structures, et vous garantir une parfaite propreté.

Tente blanche armature + Toit + registre de sécurité

Désignation	Dim (cm)	Réf.
Tente de réception	500 x 400	TR500400
Tente de réception	500 x 800	TR500800
Tente de réception	500 x 1200	TR5001200
Tente de réception	600 x 800	TR600800
Tente de réception	600 x 1200	TR6001200
Tente de réception	600 x 1600	TR6001600
Tente de réception	800 x 800	TR800800
Tente de réception	800 x 1200	TR8001200
Tente de réception	800 x 1600	TR8001600



Plancher bois

POSSIBILITÉ DE TENTES
EN STRUCTURE ALUMINIUM

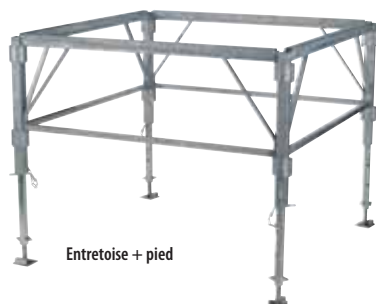

EXEMPLE DE SURFACES

Dimensions (en m)	Surface (m ²)
4,88 x 4,88	23,81
6,10 x 4,88	29,76
7,32 x 4,88	35,72
7,32 x 7,32	53,58
8,54 x 6,10	52,09
8,54 x 7,32	62,51
9,76 x 6,10	59,53
9,76 x 7,32	71,44
9,76 x 8,54	83,35
10,98 x 7,32	80,37
10,98 x 8,54	93,76

Le podium modulable

- Acier galvanisé à chaud
- Piétement en tube carré réglable en hauteur de 670 mm à 1200 mm par système coulissant à clavette, équipé de 4 anneaux soudés (piétement multidirectionnel) et réglage millimétrique au piétement
- Entretoises en tube carré et rectangulaire pour le support de plancher, équipées d'ergots qui viennent s'imbriquer dans les anneaux des pieds réglables, une fois le maillage métallique effectué, les planchers peuvent être posés (des tasseaux vissés sous le panneau permettent de bloquer le plancher)
- Garde-corps de sécurité galvanisé à chaud, situé sur les 3 côtés de la scène (sauf devant la scène), escalier d'accès avec garde-corps de sécurité compris
- Plancher multiplis extérieur 17 plis (résistance des planchers: 750 kg/m²), dimensions 122 x 122 cm, épaisseur 24 mm
- Poids: escalier: 63 kg, pied réglable: 9 kg, entretoise: 7 kg, lisse 244 cm: 5 kg, lisse 122 cm: 3 kg, poteau double: 4 kg.

Podium modulable Intellistage

Mise en place et rangement facile et rapide : très léger

Podium : Compact et Ultra-léger Modules constructifs en Alu et plancher en Multiplis. Charge admissible de 900 Kgs/M²



GARANTIE
3 ANS

Descriptif :

- Plateaux très haute résistance en bouleau multiplis avec cornières aluminium et système d'accouplage latéral et vertical. Plateau renforcé & Pastillé (revêtement marqueté avec des motifs octogonaux. Antidérapant) ou en Moquette résistante.

Dimension possibles : 1 m x 50 cm - 1 m x 1 m - 2 m x 1 m - 1 m x 1 m

- Support Alu pliant pour Plateau de 1 m x 50 cm, 1 m x 1 m, 2 m x 1 m. Hauteur 20 cm.

- Système de fixation du support par BTR.

Hauteurs possibles : 20 cm - 30 cm - 40 cm - 60 cm - 80 cm.

- En option : passe câble

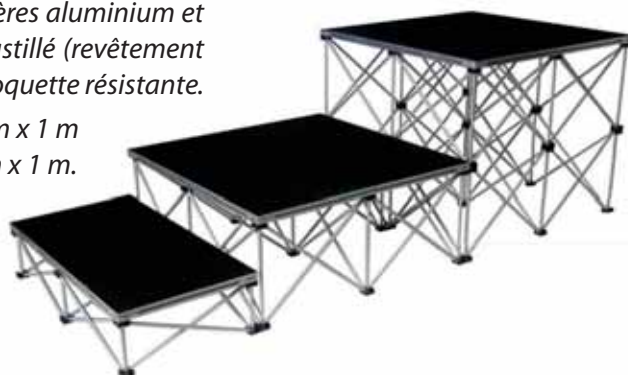



**DEVIS POUR DIMENSIONS
SPÉCIALES ET PRATICABLES
AVEC PIED AMOVIBLES,
CONSULTEZ-NOUS**



Plancher de bal

**Facilité d'utilisation
Assemblage sans vis ni boulons**

- Ossature galvanisée à chaud par trempage.
- Modules constructifs de 1.22 x 1.22 m.
- Plancher CTBX ép. 25 mm.
- Réglable en hauteur de 0.16 à 0.25 m.
- Charge admissible 600 kg/m².
- Plancher compatible avec le podium P122.
- Utilisation extérieur et intérieur.

Désignation	Dim (cm)	Réf.
Lisse galva pour piste de bal	60 x 30	CTPB100
Pied galva pour piste de bal	-	CTPB101
Plancher de bal WBP	120 X 120	CTPB102
Plancher de bal CTBX	120 X 120	CTPB103

Praticables de scène à hauteur variable

**Caractéristiques communes
aux modèles PHV et SCE ci-contre :**

- Praticables de 2 x 1 m constitués d'un plateau bois contreplaqué ép. 18 mm encadré par un profilé alu à double rainurage permettant la liaison des éléments, la fixation des divers accessoires tels que les garde-corps ou les bardages et la comptabilité avec différents modèles du marché.
- Option revêtement peinture : plateau coloris noir ou film phénologique coloris brun foncé avec matricage anti-dérapant. Variante plateau qualité CTBX pour utilisation en extérieur. Accessoires profils de liaison, escalier d'accès à hauteur modulable, garde-corps, rampe d'escalier, bardage bois ou tissus, chariot de transport et de stockage.
- Résistance 750 kg/m².
- Produits conformes à la norme P 06 001 et à l'article AM 17 de la réglementation liée à la sécurité dans les établissements recevant du public. Tests réalisés et contrôlés dans les laboratoires GYMNOVA, entreprise agréée et certifiée ISO 9001.
- Hauteur réglable par piètement intégré à compas.
- Ajustement par vérins de calage.
- Déverrouillage par 2 poignées sans retournement du plateau.
- Hauteurs de travail : 20, 40, 60, 70, 80, 90 et 100 cm.
- Pente de 5 à 40%.
- Epaisseur 20 cm en position réplée.
- Montage sur pieds tubulaires aluminium 50x50 dotés de patins plastique.
- Hauteurs de travail : de 12 à 120 cm.
- Option vérins de calage.
- Epaisseur sans les pieds : 12 cm.
- Poids avec 4 pieds hauteur 1 m : 35 kg.
- Dimensions standard : 2,00 x 1,00 m.
- Dimensions spéciales sur demande.
- Poids du modèle complet : 51 kg.

Désignation	Réf.
Praticable de scène avec piètement - Élément de 200 x 100 cm	702000
Praticable de scène sans piètement - Élément de 200 x 100 cm	703000

Prix de départ

Buts en acier galvanisé

- Tube Ø 101,6 mm.
- Finition plastifié blanc.
- Livrés sans fourreaux de scellement ni couvercle.

Modèle 7650

- Buts Hauteur 11 m. Poids : 334 kg.

Modèle 7652

- Buts Hauteur 8 m. Poids : 242 kg.

Désignation	Réf.
But en acier galvanisé - 11 m - La paire	RU070102
But en acier galvanisé - 8 m - La paire	RU070101

Buts en aluminium renforcé

- Tube Ø 101,6 mm.
- Finition plastifié blanc.
- Livrés avec fourreaux de scellement et couvercles.

Modèle 7655

- Buts Hauteur 11 m. Poids : 120 kg.

Modèle 7658

- Buts Hauteur 8 m. Poids : 103 kg.

Désignation	Réf.
But en aluminium renforcé - 11 m - La paire	RU070112
But en aluminium renforcé - 8 m - La paire	RU070111
Jeu de protection poteaux - 2 m x 20 x 20	RU070302
Jeu de protection poteaux - 2 m x 40 x 40	RU070305



Abri de touche

- Hauteur 1,60 m profondeur 0,90 m.
- Réalisé en profil aluminium 40 mm x 40 mm, plastifié blanc.
- Assise composée de 2 lames en profilé aluminium.
- Barre supérieure en profil alu avec bords arrondis.
- Protections latérales transparentes en véralite 2 mm.
- 7 dimensions :
 - Longueur 100 cm, pour 2 personnes. Poids : 18 kg.
 - Longueur 150 cm, pour 3 personnes. Poids : 25 kg.
 - Longueur 200 cm, pour 4 personnes. Poids : 32 kg.
 - Longueur 300 cm, pour 6 personnes. Poids : 45 kg.
 - Longueur 400 cm, pour 7 personnes. Poids : 50 kg.
 - Longueur 500 cm, pour 8 personnes. Poids : 70 kg.
 - Longueur 600 cm, pour 12 personnes. Poids : 83 kg.

Désignation	Réf.
Abri de touche - Longueur 100 cm	TG120101
Abri de touche - Longueur 150 cm	TG120107
Abri de touche - Longueur 200 cm	TG120102
Abri de touche - Longueur 300 cm	TG120103
Abri de touche - Longueur 350 cm	TG120104
Abri de touche - Longueur 400 cm	TG120105
Abri de touche - Longueur 600 cm	TG120106
Option jeu de 2 ancrages - Poids : 2,5 kg	TG120151





GARANTIE
2 ANS

Buts combiné hand/foot

- Type portique, sans arceaux latéraux et sans filet.
- Dimensions (L x l) : 3 x 2 m.
- Acier Ø 101,6 cm plastifié blanc.
- A sceller directement dans le sol.

Désignation	Réf.
Buts combiné hand/foot - La paire	HB05N308



GARANTIE
2 ANS

Buts hockey sur gazon

- Dimensions : 366 x 214 cm
- Réalisé en aluminium plastifié.
- Cage arrière basse avec plinthe en CTBX 19 mm.
- Équipé de roues facilitant le déplacement.
- Option : fil câblé polyéthylène 2,5 mm, maille 48 mm.

Désignation	Réf.
Buts hockey sur gazon - La paire	HK060201

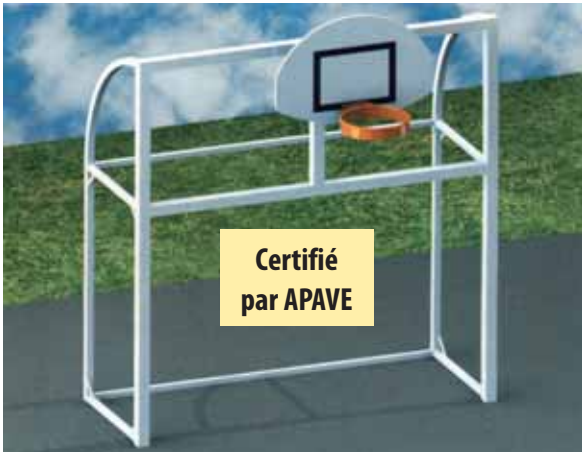

Certifié
par APAVE

Buts combiné hand/foot/basket

- Façade avant en acier galva 80 x 80 mm plastifié blanc.
- Surélévation pour panneau de basket et cercle plat.
- A sceller dans le sol.
- 2 dimensions :
- 2,40 x 1,70 m - H. du cercle : 2,60 m.
- 3,00 x 2,00 m - H. du cercle : 3,05 m.

Désignation	Réf.
Buts combiné hand/foot/basket - H. du cercle : 260 cm	HE010041Z
Buts combiné hand/foot/basket - H. du cercle : 305 cm	HE010051Z



Buts combiné Savany

- Réalisé en acier plastifié avec cage arrière rectangulaire.
- Livré avec filet Rocfil à fixer sur la main courante du but.
- Livré avec un panneau polyester et un cercle plat.
- Hauteur du cercle : 3,05 m.
- Coloris vert. Autre coloris sur demande.
- Option : filet polyéthylène 4 mm à lacer avec 12 m de sandow.

Désignation	Réf.
Buts combiné Savany	2910

Buts à 7 joueurs

BUTS MOBILES (à fixer au sol)

- Dimensions : 6 x 210 cm.
- Buts en tube acier galvanisé ou alu Ø 80 mm, finition plastifié blanc,
- Cage arrière en acier plastifié.
- Barre de rigidité en partie basse.
- Crochets de filets compris.
- Livrés avec systèmes d'ancrage.
- 2 modèles : buts en acier galvanisé plastifié ou buts en aluminium renforcé et plastifié.

BUTS FIXES

- Dimensions : 6 x 210 cm.
- But en tube acier galvanisé ou alu Ø 80 mm, finition plastifié blanc.
- Crochets de filets compris.
- Livrés sans fourreaux de scellement ni couvercles.
- 2 modèles : buts en acier galvanisé plastifié ou buts en aluminium renforcé et plastifié.

BUTS FIXES AVEC OREILLES

- Dimensions : 6 x 210 cm.
- But en tube acier galvanisé ou alu Ø 80 mm, finition plastifié blanc, avec oreilles support filet en acier plastifié.
- Crochets de filets compris.
- Livrés sans fourreaux de scellement ni couvercles.
- 2 modèles : buts en acier galvanisé plastifié ou buts en aluminium renforcé et plastifié.

BUTS TRANSPORTABLES

- Dimensions : 6 x 210 cm.
- Tube alu Ø 102 mm aluminium renforcé plastifié blanc.
- Livré avec ancrages de fixation.
- Fixation du filet par crochets compris.
- Transversale arrière servant de contrepoids.
- L'utilisation d'ancrages reste obligatoire.

Désignation	Réf.
But 7 joueurs fixe - Acier plastifié à sceller - Ø 80 - Poids : 85 kg	FB04N204
But 7 joueurs fixe - Alu plastifié à sceller - Ø 102 - Poids : 112 kg	FB04N313
But 7 joueurs avec oreilles fixe - Acier plastifié à sceller - Ø 80 - Poids : 85 kg	FB04N206
But 7 joueurs avec oreilles fixe - Alu plastifié à sceller - Ø 102 - Poids : 58 kg	FB04N315
Jeu de 4 gaines supplémentaires - Ø 80 ou 102 mm - Poids : 3,5 kg	FB040611 ou 15
But 7 joueurs transportable - Alu plastifié à sceller - Ø 102 - Poids : 108 kg	FB04N308



Conforme à la norme NF EN 748

Buts à 11 joueurs

BUTS À SCELLER EN ACIER GALVANISÉ

- Dimensions : 7,32 m x 2,44 m.
- Buts en tube acier galvanisé, finition plastifié blanc.
- Livrés sans fourreaux de scellement ni couvercles.
- Crochets de filets compris.
- 2 modèles : buts en acier galvanisé plastifié blanc ou buts en acier galvanisé plastifié blanc, avec oreilles support filets.

BUTS À SCELLER EN ALUMINIUM

- Dimensions : 7,32 m x 2,44 m.
- Buts en tube aluminium renforcé, finition plastifié blanc.
- Livrés sans fourreaux de scellement ni couvercles.
- Crochets de filets compris.

BUTS TRANSPORTABLES EN ALUMINIUM

- Dimensions : 7,32 m x 2,44 m.
- But en aluminium renforcé plastifié blanc Ø 100 mm, transversale arrière servant de contrepoids.
- Livré avec un jeu d'ancrage et crochets.

Désignation	Réf.
But 11 joueurs fixe - Acier plastifié à sceller - Ø 102 - Poids : 166 kg	FB04N402
But 11 joueurs fixe - Alu plastifié à sceller - Ø 102 - Poids : 58 kg	FB04N511
But 11 joueurs transportable - Alu plastifié à sceller - Ø 102 - Poids : 125 kg	FB04N514
Jeu de 4 oreilles but à 11 joueurs - Poids : 14 kg	FB040602
Jeu de 4 gaines supplémentaires - Ø 80 ou 102 mm - Poids : 3,5 kg	FB04N611



Mats arrières

- Jeu de 4 mâts arrière support filets pour buts à 7 joueurs, plastifié vert.
- Livrés avec fourreaux de scellement.
- Hauteur hors sols des mâts : 2,55 m.
- Jeu de 4 mâts arrière support filets pour buts à 11 joueurs, plastifié vert.
- Livrés avec fourreaux de scellement.
- Hauteur hors sol des mâts : 3,40 m.

Désignation	Réf.
Mat arrière pour but à 7 joueurs - Poids : 20 kg	FB040604
Mat arrière pour but à 11 joueurs - Poids : 24 kg	FB040624



GARANTIE
2 ANS



Buts rabattables profondeur réglable

- Dimensions : 6 m x 2,10 m.
- Façade avant tube acier galvanisé Ø 80 mm plastifié blanc.
- Parties arrières en acier galvanisé à chaud.
- Rouleaux de déplacement métalliques.
- Crochets de filets double fixation compris.
- Livrés avec fourreaux servant d'axe de pivotement et avec bague de réglage.
- Mâts arrières intégrés.
- Deux profondeurs réglables :
 - Profondeur réglable de 210 à 300 cm.
 - Profondeur réglable de 260 à 350 cm.

Désignation	Réf.
But 7 joueurs rabattables - Acier - Ø 80 - De 2,10 à 3,00 m. - Poids : 122 kg	FB047N228
But 7 joueurs rabattables - Acier - Ø 80 - De 2,60 à 3,50 m. - Poids : 122 kg	FB04N238
Jeu de fourreaux pour but rabattable - Poids : 3,5 kg	FB040608

Accessoires

CROCHETS DE BUT

- Crochet PVC traité UV pour buts acier, fixation par vis.
- Crochet en PVC renforcé traité UV, avec double fixation pour buts acier.
- Crochet PVC traité UV, pour buts aluminium.
- Vendu par lot de 50 minimum.

Crochets de buts,
nous consulter

RELEVAGE DES FILETS

- pour buts équipés d'une patte de fixation**
- Système de relevage du filet à adapter sur buts à 7 joueurs.
- Livré avec clips de fixation pour maintenir le relevage en position haute.
- Réglable pour profondeur du filet de 1,55 à 2,75 m.
- Système de relevage du filet à adapter sur buts à 11 joueurs.
- Livré avec clips de fixation pour maintenir le relevage en position haute.
- Réglable pour profondeur du filet de 1,55 à 2,75 m.

Désignation	Réf.
Système de relevage du filet pour buts à 7 joueurs	FB040609
Système de relevage du filet pour buts à 11 joueurs	FB040608



Crochets de but

Mât arrière intégré

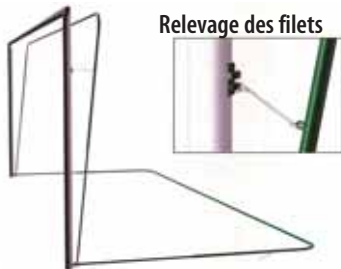

Relevage des filets

Bague de réglage en hauteur de la cage arrière



Rouleau de déplacement

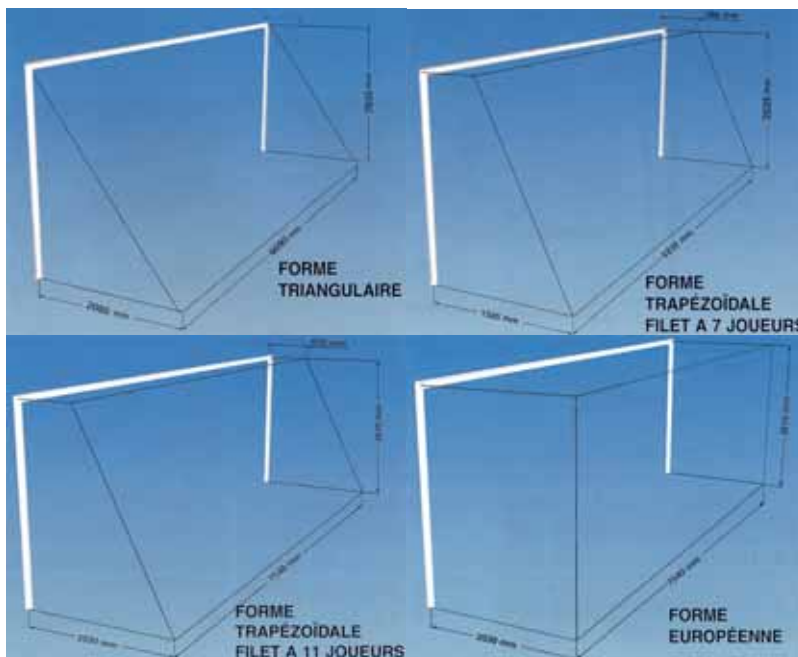

Filets de football

Filets pour buts à 7 joueurs repliables

- Tresse PE 3 mm noir maille 120 mm pour but 1600 ou 1601.

Filets pour buts à 7 joueurs transportables

- Fil tressé polyéthylène 4 mm, mailles simples 145 mm.

Filets pour buts à 7 joueurs norme européenne

- Fil tressé polyéthylène 3 mm, mailles 120 mm.

Filets pour buts transportables à 11 joueurs

- Fil tressé polyéthylène 4 mm, mailles simples 145 mm.

Filets pour buts transportables à 11 joueurs forme trapézoïdale

- Maille 145 mm.
- Longueur : 7,54 m x Hauteur : 2,61 m
- Prof. haute : 0,87 m x Prof. basse : 2,03 m
- Fil tressé polyéthylène 3 mm, mailles simples.

Filets pour buts transportables à 11 joueurs norme européenne

- Maille 145 mm.
- Longueur : 7,54 m x Hauteur : 2,61 m
- Prof. haute : 2,03 m x Prof. basse : 2,03 m
- Fil tressé polyéthylène 3 mm, mailles simples.

Désignation	Réf.
Paire de filets pour but repliables à 7 joueurs - 3 mm - Sans noeud	BULL111
Paire de filets pour but transportable à 11 joueurs	FLFB139XNZ
Paire de filets pour but à 7 joueurs - Maille 145 mm - 3 mm - Noir	FLFB113NZ
Paire de filets pour but à 11 joueurs - Maille 145 mm - 3 mm - Noir	FLFB130NZ

Conformes à la
norme NF EN748



FIL TRESSÉ PE 3 mm
Mailles simples

Buts extérieurs déport 1,20 m

- Réalisé en tube acier 100 mm x 100 mm x 3 mm, déport 1,20 m.
- Livré complet avec panneau polyester 1,20 m x 0,90 m, cerce standard et filet 5 mm.
- Coloris blanc standard.
- Buts avec scellement direct ou buts avec platine de fixation, contre-platine à sceller non comprise
- 4 modèles :
 - But plastifié, hauteur de cerce 2,60 m.
 - But galvanisé à chaud, hauteur de cerce 2,60 m.
 - But plastifié, hauteur de cerce 3,05 m.
 - But galvanisé à chaud, hauteur de cerce 3,05 m.

BUTS EXTÉRIEURS SCHELLEMENT DIRECT

Désignation	Réf.
Buts extérieurs débord 120 cm plastifiés - H. de cerce 260 cm	BB030201
Buts extérieurs débord 120 cm plastifiés à chaud - H. de cerce 260 cm	BB030202
Buts extérieurs débord 120 cm plastifiés - H. de cerce 305 cm	BB030601
Buts extérieurs débord 120 cm galvanisés à chaud - H. de cerce 305 cm	BB030602

BUTS EXTÉRIEURS AVEC PLATINE DE FIXATION

Désignation	Réf.
Buts extérieurs débord 120 cm plastifiés - H. de cerce 260 cm	BB030301
Buts extérieurs débord 120 cm plastifiés à chaud - H. de cerce 260 cm	BB030302
Buts extérieurs débord 120 cm plastifiés - H. de cerce 305 cm	BB030701
Buts extérieurs débord 120 cm galvanisés à chaud - H. de cerce 305 cm	BB030702



Buts extérieurs cintrés

- Réalisé en tube acier Ø 102 mm épaisseur 3,2 mm, déport 1,20 m.
- Livré complet avec panneau polyester 1,20 m x 0,90 m, cerce standard et filet 5 mm.
- Buts avec scellement direct ou buts avec platine de fixation, contre-platine à sceller non comprise
- 2 modèles :
 - But galvanisé à chaud, hauteur de cerce 2,60 m.
 - But galvanisé à chaud, hauteur de cerce 3,05 m.

BUTS EXTÉRIEURS SCHELLEMENT DIRECT

Désignation	Réf.
Buts extérieurs cintrés plastifié à chaud - H. de cerce 260 cm	BB03D203
Buts extérieurs cintrés plastifié à chaud - H. de cerce 305 cm	BB03D603

BUTS EXTÉRIEURS AVEC PLATINE DE FIXATION

Désignation	Réf.
Buts extérieurs cintrés plastifié à chaud - H. de cerce 260 cm	BB03D303
Buts extérieurs cintrés plastifié à chaud - H. de cerce 305 cm	BB03D603



Buts extérieurs déport 2,25 m

- Hauteur du cerce 3,05 m.
- Réalisé en tube acier 140 mm x 140 mm.
- Fût en 2 parties pour faciliter le montage.
- Livré complet avec panneau polyester 1,80 m x 1,05 m, cerce standard et filet 5 mm.
- Coloris blanc standard.
- Buts avec scellement direct ou buts avec platine de fixation, contre-platine à sceller non comprise
- 2 modèles : but plastifié et but galvanisé à chaud.
- Usage intérieur uniquement en plastifié.

BUTS EXTÉRIEURS AVEC DÉBORD 225 cm SCHELLEMENT

Désignation	Réf.
Buts extérieurs plastifiés - H. de cerce 305 cm	BB031010
Buts extérieurs galvanisés - H. de cerce 305 cm	BB031014

BUTS EXTÉRIEURS AVEC DÉBORD 225 cm SUR PLATINE

Désignation	Réf.
Buts extérieurs plastifiés - H. de cerce 305 cm	BB031020
Buts extérieurs galvanisés - H. de cerce 305 cm	BB031024



Accessoires de fixation

Fourreaux de scellement

- Fourreau de scellement profondeur 0,70 m pour but réalisé en tube 100 x 100 mm, 140 x 140 mm ou Ø 101,6 mm.

Contre-platine de scellement

- A sceller pour tout but avec platine.
- Dimensions : 300 x 300 mm, ép. 10 mm.

Désignation	Réf.
Fourreau de scellement 100 x 100 mm	BB031815





But mural fixe

Facilité d'utilisation, rapidité de réglage.

- But d'entraînement.
- Réalisé en acier plastifié blanc, déport 0,60 m.
- Livré avec panneau 1/2 lune, cercle standard et filet 5 mm.
- A fixer pour obtenir une hauteur de cercle de 2,60 m ou de 3,05 m.

Désignation Réf.

But mural fixe réglable 2,60 à 3,05 - La paire pour mise en place sur support droit BB030107

But mural fixe réglable 2,60 à 3,05 - La paire pour mise en place sur support spécifique BB030106



Cercles

- Cercles équipés de 12 crochets d'attache filet.
- Cercle fixe en tube standard Ø 20 mm.
- Cercle fixe, renforcé, en rond plein Ø 20 mm.

Désignation Réf.

Cercle renforcé - La paire BB032101



Filets

- Comportent 12 mailles d'accroche.
- Livrés avec un cordeau de laçage.
- Filet en tresse polypropylène 2,5 mm blanc.
- Filet en tresse polypropylène 5 mm blanc.

Désignation Réf.

Filet tresse polypropylène 2,5 mm - Le lot de 50 8022

Filet tresse polypropylène 5 mm - Le lot de 50 8048



Panneaux et accessoires

Modèle 8113

- Panneau polyester 1,20 m x 0,90 m.

Modèle 8125

- Panneau polyester 1/2 lune.

Modèle 8142

- Panneau méthacrylate 1,80 m x 1,05 m, épaisseur 15 mm.

Désignation Réf.

Panneau carré demi-lune - Ht 260 cm Carré de 100 - Déport 120 cm BB030201

Panneau carré demi-lune - Ht 305 cm Carré de 100 - Déport 120 cm BB030602

GARANTIE
2 ANS



Accessoires de protection

- Mousse de protection, recouverte d'une bâche 550 g/m² pour buts carrés 100 mm x 100 mm ou rond Ø 102 mm, hauteur 2 m.

Désignation Réf.

Mousse de protection 8193

Buts rabattables 3 x 2 m

- Réalisé en tube acier carré de 80 mm mono bloc, plastifié blanc et rouge.
- Rouleaux de déplacement avec roue pivotante à frein.
- Cages arrières avec verrouillage en position de jeu et de repli.
- 2 modèles : buts avec profondeur arrière réglable de 0,90 m à 1,50 m ou buts avec profondeur arrière réglable de 1,50 m à 2,10 m.
- Option : jeu de 4 supports sur platine réalisé en tube carré acier de 100 mm, plastifié, pour fixation des arceaux arrière si absence de mur ou si celui-ci ne peut supporter les arrimages.
- Filet conseillé : filet compétition fil tressé polyéthylène 3 mm, mailles simples. Conception spécifique pour but rabattable.

Désignation	Réf.
Buts rabattables 3 x 2 m prof. - Déport de 90 à 140 cm	HB01N212BV
Buts rabattables 3 x 2 m prof. réglable de 150 à 210 cm	HB01N213BV



Buts aluminium compétition 3 x 2 m

- Réalisé en tube aluminium 80 mm x 80 mm, plastifié 2 tons rouge et blanc.
- Fixation du filet par crochets compris.
- 2 modèles : buts mobiles livrés avec 2 ancrages fixes et 2 ancrages mobiles par but ou buts à sceller livrés avec 2 ancrages par but. Livrés sans fourreaux de scellement ni couvercles.
- Option : fourreaux et couvercles pour buts compétition en carré 80 mm.

Désignation	Réf.
Buts compétition 3 x 2 m mobiles aluminium	HB05N301BV
Buts compétition 3 x 2 à sceller aluminium	HB05N302BV
Jeu de 4 gaines supplémentaires	HB050406



Buts compétition 3 x 2 m

- Buts mono bloc, réalisés en tube acier galvanisé carré 80 x 80 mm, plastifié 2 tons rouge et blanc.
- Angles soudés.
- Nouveaux crochets double fixation compris.
- Cage arrière avec renforts sur la transversale et barres en partie basse pour écarter les arceaux.
- 2 modèles : buts mobiles livrés avec 2 ancrages fixes et 2 ancrages mobiles par but ou buts à sceller livrés avec 2 ancrages fixes par but. Livrés sans fourreaux de scellement ni couvercles.
- Option : ensemble de 4 manchons et fourreaux pour buts à sceller.

Désignation	Réf.
Buts compétition 3 x 2 mobiles acier	HB05N212BV
Buts compétition 3 x 2 à sceller acier	HB05N213BV
Jeu de 4 gaines supplémentaires	HB050406



Buts scolaires 3 x 2 m

- Réalisé en tube acier galvanisé 80 mm x 40 mm, plastifié blanc.
- Angle en alu moulé.
- Fixation du filet par crochets compris.
- 2 modèles : but mobile livré avec 2 ancrages par but ou but à sceller livré avec 2 ancrages sur arceaux. Livrés sans fourreaux de scellement ni couvercles.
- Option : Fourreaux à sceller pour but à sceller.

Désignation	Réf.
Buts compétition mobiles 3 x 2 m	HB05N101
Buts compétition à sceller 3 x 2 m	HB05N102
Jeu de 4 gaines supplémentaires	HB050402
Jeu de 4 ancrages supplémentaires	HB050401

Filets compétition

aux normes européennes en 749

- Longueur : 3,10 m x Hauteur : 2,10 m.
- Profondeur haute : 0,90 m x Profondeur basse : 1,10 m.
- Mailles 100 mm.
- 3 modèles :
 - Fil tressé polyéthylène 3 mm, mailles simples.
 - Fil tressé polyéthylène 3 mm, mailles simples. Conception spécifique pour but rabattable.
 - Fil tressé polyéthylène 4 mm, mailles simples.

Désignation	Réf.
Paire de filets compétition - Fil 3 mm, maille 100 mm	BULL200
Paire de filets compétition pour buts rabattables - Fil 3 mm, maille 100 mm	FLHB230RN-Z
Paire de filets compétition - Fil 4 mm, maille 100 mm	BULL201



GARANTIE 2 ANS



FIL TRESSÉ PE 3 mm
Mailles simples



Norme EN 1510



Poteaux de tennis alu ou acier à sceller

- Poteaux réalisés en tube alu ou acier galvanisé, Ø 90 mm plastifié.
- Barre de cadrage en alu coulissante dans les crochets.
- Tension du filet par treuil à crémaillère.
- Livrés avec 2 gaines à sceller et couvercles alu.
- Options : filet en polypropylène.

Désignation	Réf.
Poteaux tennis alu rond - Ø 90 mm	TN080106
Poteaux tennis acier rond - Ø 90 mm	TN080103

Chaise d'arbitre

- Chaise réalisée en tube acier, Ø 28 mm plastifié.
- Coques en polyéthylène ajouré traité anti-UV.
- Pieds orientables et réglables en hauteur.
- Tablette écrite.
- Porte vêtements et sacs central.
- Hauteur de l'assise : 174 cm
- Encombrement au sol : 113 x 90 cm.

Désignation	Réf.
Chaise d'arbitre	TN080106

Poteaux acier volley-ball

- Réalisé en tube acier galvanisé Ø 90 mm, plastifié blanc.
- Tension par crémaillère.
- Livré sans fourreaux de scellement ni couvercles.

Modèle 4434 : Poteaux à sceller. Réglage des 4 hauteurs par coulissement du poteau dans le fourreau.

Modèle 4460 : Fourreaux + couvercles pour poteaux, longueur 500 mm.

Modèle 4442 : Poteaux à sceller. Réglage des 4 hauteurs par coulissement du support treuil à l'intérieur d'un rail soudé sur le poteau.

Modèle 4443 : Poteaux central double glissière avec un treuil à crémaillère. La double fixation des filets permet de multiplier le nombre de terrains.

Désignation	Réf.
Paire de poteaux avec fourreaux acier volleybal - Ø 90 mm - 4 hauteurs	VB090101
Poteau acier central double glissière et cabestan - Ø 90 mm (vendu à l'unité)	VB090117



Poteaux aluminium

- Réalisé en tube aluminium renforcé Ø 90 mm, plastifié blanc.
- Poteaux livrés sans fourreaux de scellement ni couvercles.

Modèle 4447 : Poteaux à sceller avec treuil à crémaillère. Réglage des hauteurs par coulissement du support à l'intérieur de la glissière incorporé dans le poteau.

Modèle 4449 : Poteau central doublé glissière avec un treuil à crémaillère. La double fixation des filets permet de multiplier le nombre de terrains

Modèle 4456 : Poteaux à sceller à usage scolaire. Tension du filet par cordeau et cabestan. Adapté au milieu scolaire.

Modèle 44701 : Couvercles acier pour poteaux de volley ball Ø 90 mm, pour adaptation sur sols sportifs.

Désignation	Réf.
Paire de poteaux alu scolaire avec cabestan - Ø 90 mm	VB090108
Jeu de 2 fourreaux pour poteaux scolaires	VB090306



Filets de volley-ball

Filets entraînement : Fil câblé polyéthylène 2 mm, maille 100 mm. Bande supérieure en PVC blanc largeur 80 mm. Cordeaux de tension haut et bas. Filet longueur 9,50 m x hauteur 0,90 m.

Filets compétition : Longueur 9,50 m x hauteur 1 m. Maille 100 mm. Câble acier gainé 5 mm, longueur 12,15 m. Fil câblé PE 3 mm. Bande supérieure en PVC blanc largeur 100 mm. Cordeau de tension en partie basse.

Désignation	Réf.
Filet de volley-ball entraînement	415
Filet de volley-ball compétition	418



Banc pin sans dossier

- Banc empilable.
- Lames d'assise en hêtre vernis naturel section 80 x 20 mm.
- Piétement en tube de diam 25 mm.
- 3 Dimensions (L x l x H) : 120 x 35 x 45 - 160 x 35 x 45 - 200 x 35 x 45.

Désignation	Réf.
Banc pin sans dossier - Long. 120 cm	04A504
Banc pin sans dossier - Long. 160 cm	04A512
Banc pin sans dossier - Long. 200 cm	04A517



Banc empilable pin

- Plateau en pin massif recouvert d'un vernis polyuréthane incolore.
- Ép. du plateau 30 mm, largeur 270 mm.
- Piétement en tube de 25 mm.
- Tasseaux d'empilage.
- Dimension (L x l x H) : 220 x 44 x 45 cm.

Désignation	Réf.
Banc empilable - Long. 220 cm	4A018



Lisse 10 bipatères

- Tube section 35 x 20 mm.
- 10 bipatères en fer plat section 30 x 3 mm, avec embouts de protection.
- Finition peinture époxy de notre gamme.
- Longueur 150 cm.

Désignation	Réf.
Lisse 10 bipatères	04A530



Banc vestiaire monobloc

- Structure en tube rond Ø 25 mm, montant carré de 30 mm revêtue de peinture époxy.
- Grille porte-chaussures. Porte-sac en tube Ø 25 mm.
- Fixation par scellement au sol.
- Finition peinture époxy de notre gamme.
- Lames en hêtre vernis section 80 x 20 mm.
- Possibilité de les installer dos à dos.
- Dimensions (L x p x H) : 200 x 43 x 180 cm.

Désignation	Réf.
Banc vestiaire monobloc	04A523



Mât de façade

- En aluminium laqué blanc Ø 36 mm et Ø 60 mm.
- Livré tout équipé avec drisses, pommeau noir, taquet.
- La dimension maximale recommandée pour le pavillon est de 120 x 180 cm.
- Ø 36 mm ou Ø 60 mm
- Hauteur : 120 cm - 200 cm - 300 cm - 400 cm - 600 cm.

Désignation	Réf.
Mat de façade - Long. 120 cm - Ø 3,6 cm	-
Mat de façade - Long. 200 cm - Ø 3,6 cm	-
Mat de façade - Long. 300 cm - Ø 3,6 cm	-
Mat de façade - Long. 300 cm - Ø 6 cm	-
Mat de façade - Long. 400 cm - Ø 6 cm	-
Mat de façade - Long. 600 cm - Ø 6 cm	-

Porte-mât ou porte-drapeau

- Se fixe au mur et permet de présenter 1, 2 ou 3 mâts ou drapeaux.
- Pour mâts de Ø 26/30 mm.
- Pour hampes de drapeau de Ø 18 mm.
- Ø 19 mm - Ø 26 mm - Ø 32 mm
- Pour 1, 2 ou 3 drapeaux.

Désignation	Réf.
Porte mat/drapeau oblique - 1 drapeau - Ø 1,9 cm	-
Porte mat/drapeau oblique - 1 drapeau - Ø 2,6 cm	-
Porte mat/drapeau oblique - 1 drapeau - Ø 3,2 cm	-
Porte mat/drapeau oblique - 2 drapeaux - Ø 1,9 cm	-
Porte mat/drapeau oblique - 2 drapeaux - Ø 2,6 cm	-
Porte mat/drapeau oblique - 2 drapeaux - Ø 3,2 cm	-
Porte mat/drapeau oblique - 3 drapeaux - Ø 1,9 cm	-
Porte mat/drapeau oblique - 3 drapeaux - Ø 2,6 cm	-
Porte mat/drapeau oblique - 3 drapeaux - Ø 3,2 cm	-

Mât anti-enroulement

- En fibre de verre blanc de 2 m, tout équipé avec platine de fixation oblique.
- Nous recommandons impérativement un pavillon de 100 x 150 m.
- Livré sans pavillon.

Désignation	Réf.
Mat anti-enroulement	-

Écusson porte-drapeaux

- Support en contreplaqué marine de taille 40 x 50 cm, face mélamine tricolore.
- Porte 5 drapeaux, non fournis, taille recommandée 50 x 75, mais accepte également 40 x 50 et 60 x 90.
- Écusson tricolore - Écusson tricolore avec "RF"
- Écusson tricolore avec "RF" et palmes.

Désignation	Réf.
Écusson porte-drapeau tricolore 40 x 50	-
Écusson porte-drapeau tricolore RF 40 x 50	-
Écusson porte-drapeau tricolore RF + Palmes 40 x 50	-

Ruban tricolore ou Union Européenne

- Par rouleau de 10 mètres.
- Attention les largeurs diffèrent entre le ruban tricolore et celui de l'UE.
- Dimensions : 10, 15, 25, 38, 40, 50, 55, 70, 75, 90 ou 100 mm.

Désignation	Réf.
Ruban tricolore - 10 mm	-
Ruban tricolore - 15 mm	-
Ruban tricolore - 25 mm	-
Ruban tricolore - 38 mm	-
Ruban tricolore - 50 mm	-
Ruban tricolore - 75 mm	-
Ruban tricolore - 100 mm	-



Lambrequin tricolore

- 3 largeurs au choix.
- Option plissage

Désignation	Réf.
Lambrequin 80 cm - Le mètre	-
Lambrequin 100 cm - Le mètre	-
Lambrequin 120 cm - Le mètre	-
Option plissage - Le pli	-

Guirlande

France et provinces françaises, Union Européenne et pays de l'Union

- Guirlande de 20 pavillons en maille polyester 100%, ou guirlande 26 pavillons européens 20 x 30, sur drisse de 10 mètres.

Désignation	Réf.
Guirlande - Longueur 10 m	-

Drapeaux de table

Tous les pays du monde et les provinces françaises.

- En taffetas, ourlés sur le pourtour aux dimensions 10 x 15 environ avec impression souple fixée-lavée et montés sur tige métallique avec flamme plastique.
- Jeu des 27 pays de l'UE + UE + socle 28 trous.
- Drapeau 10 x 15 avec flamme plastique (par 50).
- Socle bois 1 trou pour drapeaux de table.
- Socle bois 3 trous pour drapeaux de table.
- Socle bois 5 trous pour drapeaux de table.
- Socle bois 28 trous pour drapeaux de table.
- Commande minimum : 1 sachet de 10 drapeaux

Désignation	Réf.
Drapeau de table - Socle 1 trou	-
Drapeau de table - Socle 3 trous	-
Drapeau de table - Socle 5 trous	-
Drapeau de table - Socle 28 trous	-

Coussin de velours

- Coussin de velours grenat ou en ottoman tricolore 30 x 30 cm avec frange bouillon or sur le pourtour.
- En option les armes de la ville peuvent être brodées sur une face.
- Coussin 1 : velours grenat ou en ottoman tricolore, 30 x 30 cm, avec frange bouillon or sur le pourtour.
- Coussin 2 : velours grenat ou en ottoman de 30 x 30 cm avec frange bouillon or sur le pourtour.
- Coussin 3 : velours grenat ou ottoman tricolore de 30 x 30 cm avec frange bouillon or sur le pourtour avec une broderie des armes de la ville sur une face.

Désignation	Réf.
Coussin velours	-

Cravate tricolore et de deuil

- Cravate de deuil : en maille noire avec frange argent.
- Coussin tricolore 1 : en maille avec frange filé or.
- Cravate tricolore 2 : en ottoman avec frange bouillon or.
- Cravate tricolore 3 : en ottoman avec frange bouillon or et broderie.

Désignation	Réf.
Cravate de deuil	-
Cravate tricolore 1	-
Cravate tricolore 2	-
Cravate tricolore 3	-



GARANTIE 1 AN





Mâts en fibre de verre

- Livrés complets avec fixation (embase basculante en acier galvanisé à chaud fournie) et accessoires : pommeau doré pivotant, drisse, taquet.
- Fixation de l'embase par un cube de béton de densité 350 kg (diamètre 0,50 x profondeur 0,80 pour un mât de 6 m et profondeur 1 m pour un mât de 8 mètres ; diamètre 0,65 x profondeur 1,25 m pour un mât de 10 m et profondeur 1,40 m pour un mât de 12 m).
- 1. Ø 120/65 mm. Embase fixée avec un plot de Ø 30 cm avec une profondeur de 80 cm.
- 2. Ø 140/65 mm. Embase fixée avec un plot de 40 cm de diamètre et une profondeur de 1 mètre.
- 3. Ø 140/65 mm. Embase fixée avec un plot de Ø 40 cm avec une profondeur de 1,20 mètre.
- 4. Ø 120/65 mm. Livré avec boîtier anti-vol avec clé, taquet intérieur et contrepoids. Embase fixée avec un plot de Ø 30 cm avec une profondeur de 80 cm.
- 5. Ø 140/65 mm. Livré avec boîtier anti-vol avec clé, taquet intérieur et contrepoids. Embase fixée avec un plot de Ø 40 cm avec une profondeur de 1 mètre.
- 6. Ø 140/65 mm. Livré avec boîtier anti-vol avec clé, taquet intérieur et contrepoids. Embase fixée avec un plot de Ø 40 cm avec une profondeur de 1,20 mètre.
- 7. Ø 120/65 mm. Livré avec potence rotative 1,50 mètre maxi et contrepoids. Embase fixée avec un plot de Ø 30 cm avec une profondeur de 80 cm.
- 8. Ø 140/65 mm. Livré avec potence rotative de 1,50 mètre maxi et contrepoids. Embase fixée avec un plot de Ø 40 cm avec une profondeur de 1 mètre.
- 9. Ø 140/65 mm. Livré avec potence rotative de 1,50 mètre maxi et contrepoids. Embase fixée avec un plot de Ø 40 cm avec une profondeur de 1,20 mètre.

Désignation	Hauteur (m)	Diamètre (mm)	Réf. Standard	Réf. Boîtier Antivol	Réf. Antivol manivelle	Réf. mat + Potence pivotante
Mat fibre de verre	6	115/65	-	-	-	-
Mat fibre de verre	8	115/65	-	-	-	-
Mat fibre de verre	9	115/65	-	-	-	-
Mat fibre de verre	10	135/65	-	-	-	-
Mat fibre de verre	12	135/65	-	-	-	-



GARANTIE 1 AN

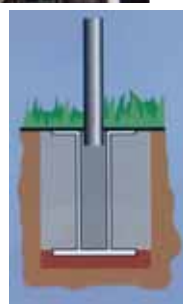

FOURREAU DE FIXATION AU SOL



EMBASE BASCULANTE



MAT CONIQUE BOITIER ANTIVOL

Une personne suffit pour l'installation ou le remplacement des pavillons.

Mâts alu

- Laqués blanc, livrés tout équipés avec : drisse, pommeau noir et taquet.
- Fixation au sol par fourreau non compris, à sceller dans un plot de béton d'une densité de 350 kg avec du gravier de 16 (cube 0,40 x 0,40 x 0,90 m pour un mât de 6 m et 0,40 x 0,40 x 1 m pour un mât de 8 ou 10 m).
- 1. Mât cylindrique Ø 70 mm.
- 2. Mât cylindrique de 70 mm de diamètre. Fourreau de fixation à sceller dans un plot de béton (40 x 40 x 90 cm).
- 3. Mât cylindro-conique de diamètre 100/70 mm. Fixation par fourreau scellé dans un plot de béton (40 x 40 x 90 cm).
- 4. Mât en 1 partie de diamètre 70 mm. Livré avec potence de 1,50 m maxi, pommeau rotatif noir et contrepoids. Fixation par fourreau scellé dans un plot de béton (40 x 40 x 90 cm).
- 5. Mât en 2 parties de diamètre 100/70 mm. Livré avec potence de 1,50 m maxi, pommeau rotatif noir et contrepoids. Fixation par fourreau scellé dans un plot de béton (40 x 40 x 100 cm).

Les indications de scellement s'entendent avec un béton de 350 kg et un gravier de 16. La fixation du mât dans le fourreau fait perdre 50 cm de hauteur pour les mâts de 4 et 5 mètres, et 70 cm pour ceux de 6 mètres et plus.

Désignation	Hauteur (m)	Nbre de parties	Diamètre (mm)	Réf. Mat seul	Réf. Mat antivol	Réf. Manchon	Réf. Fourreau
Mat alu	3	1	60	-	Non	-	-
Mat alu	4	1	60	-	Non	-	-
Mat alu	6	1	60	-	-	-	-
Mat alu	7	1	60	-	-	-	-
Mat alu	6	2	60/60	-	Non	-	-
Mat alu	8	2	100/70	-	-	-	-
Mat alu	9	2	100/70	-	-	-	-
Mat alu	10	2	100/70	-	-	-	-

Pavillons et drapeaux

France, Europe, Monde

Très résistant et très bonne flottabilité.

1- Pavillon : Tissu maille polyester 115 g/m², ourlé sur 3 côtés, monté avec sangle et anneaux, destiné à être monté en haut d'un mât.

2- Drapeau : Tissu maille polyester 115 g/m², ourlé sur 4 côtés, fixation par agrafe sur une hampe en bois gainée de plastique bleu et surmontée d'une flamme plastique couleur bronze.

**GARANTIE
1 AN**

CL 1 : pavillon simple (à bandes)
CL 2 : pavillon forme géométrique
CL 3 : pavillon avec décor
CL 1 : drapeau simple (à bandes)
CL 2 : drapeau forme géométrique
CL 3 : drapeau avec décor

PAVILLON FRANCE

Désignation	Dimensions
France	40 x 60 cm
France	50 x 75 cm
France	60 x 90 cm
France	80 x 120 cm
France	100 x 150 cm
France	120 x 180 cm
France	150 x 225 cm
France	200 x 300 cm
France	300 x 450 cm
France provinces	40 x 60 cm
France provinces	50 x 75 cm
France provinces	60 x 90 cm
France provinces	80 x 120 cm
France provinces	100 x 150 cm
France provinces	120 x 180 cm
France provinces	150 x 225 cm
France provinces	200 x 300 cm
France régions	80 x 120 cm
France régions	100 x 150 cm
France régions	120 x 180 cm
France régions	150 x 225 cm
France régions	200 x 300 cm



**DEVIS SUR SIMPLE APPEL ! EN STOCK
LIVRAISON RAPIDE**

Brésil (motif géométrique)



Slovénie (motif géométrique)



Italie (à bandes)



Sheyelles (motif décoré)



France



Région Poitou Charentes



Région Bourgogne

PAVILLON EUROPE & MONDE

Europe	40 x 60 cm
Europe	50 x 75 cm
Europe	60 x 90 cm
Europe	80 x 120 cm
Europe	100 x 150 cm
Europe	120 x 180 cm
Europe	150 x 225 cm
France	200 x 300 cm
France	300 x 450 cm
Europe + monde d 1	40 x 60 cm
Europe + monde d 1	50 x 75 cm
Europe + monde d 1	60 x 90 cm
Europe + monde d 1	80 x 120 cm
Europe + monde d 1	100 x 150 cm
Europe + monde d 1	120 x 180 cm
Europe + monde d 1	150 x 225 cm
Europe + monde d 1	200 x 300 cm
Europe + monde d 1	300 x 450 cm
Europe + monde d 2	40 x 60 cm
Europe + monde d 2	50 x 75 cm
Europe + monde d 2	60 x 90 cm
Europe + monde d 2	80 x 120 cm
Europe + monde d 2	100 x 150 cm
Europe + monde d 2	120 x 180 cm
Europe + monde d 2	150 x 225 cm
Europe + monde d 2	200 x 300 cm
Europe + monde d 2	300 x 450 cm
Europe + monde d 3	40 x 60 cm
Europe + monde d 3	50 x 75 cm
Europe + monde d 3	60 x 90 cm
Europe + monde d 3	80 x 120 cm
Europe + monde d 3	100 x 150 cm
Europe + monde d 3	120 x 180 cm
Europe + monde d 3	150 x 225 cm
Europe + monde d 3	200 x 300 cm
Europe + monde d 3	300 x 450 cm

21 REGIONS DE FRANCE : Aquitaine, Auvergne, Basse Normandie, Bourgogne, Bretagne, Centre, Champagne-Ardenne, Côtes d'Armor, Franche Comté, Haute Normandie, Ile de France, Languedoc-Roussillon, Limousin, Loire, Lorraine, Midi Pyrénées, Nord-Pas de Calais, P.A.C.A., Picardie, Poitou-Charente, Rhône-Alpes.

42 PROVINCES DE FRANCE : Alsace, Angoumois, Arjou, Artois, Aunis, Auvergne, Béarn, Berry, Bourbonnais, Bourgogne, Bretagne, Catalan, Champagne, Comtat Venaisin, Comté de Foix, Comté de Nice, Corse, Dauphiné, Flandre, Franche Comté, Gascogne, Guyenne, Ile de France, Languedoc, Limousin, Lorraine, Lyonnais, Maine, Marche, Navarre, Nivernais, Normandie, Orléanais, Pays Basque, Picardie, Poitou, Provence à bandes ou Provence Lys, Québec, Roussillon, Saintonge, Savoie, Touraine.

EUROPE (à bandes) : Allemagne, Autriche, Belgique, Espagne, Estonie, Hongrie, Irlande, Italie, Lettonie, Lituanie, Luxembourg, Pays-Bas, Pologne, Portugal.

EUROPE (motifs géométriques) : Chypre, Danemark, Finlande, Grèce, Malte, Royaume-Uni, Slovaquie, Slovénie, Suède, Tchéquie.

MONDE (à bandes) : Arménie, Bolivie, Bulgarie, Colombie, Côte d'Ivoire, Gabon, Guinée, Indonésie, Lybie, Mali, Maurice, Monaco, Nigéria, Roumanie, Russie, Serbie, Sierra Leone, Tchad, Ukraine, Yemen, Yougoslavie.

MONDE (motifs géométriques) : Australie, Bahamas, Bangladesh, Bénin, Botswana, Brésil, Canada, Congo, Costa Rica, Emirats Arabes Unis, Etats-Unis d'Amérique, Gambie, Japon, Koweït, Laos, Madagascar, Niger, Norvège, Soudan, Suisse, Thaïlande.

MONDE (décorés) : Jeux Olympiques, O.N.U. et O.U.A.

Albanistan, Afrique du Sud, Albanie, Algérie, Andorre, Angola, Antigua et Barbuda, Arabie Saoudite, Argentine, Azerbaïdjan, Bahreïn, Barbađe, Biélorussie, Belize, Bhoutan, Birmanie, Bosnie Herzégovine, Brunei, Burkina, Burundi, Cambodge, Cameroun, Cap Vert, Centrafrique, Chili, Chine, Comores, Corée du Nord, Corée du Sud, Croatie, Cuba, Djibouti, Rép. Dominicaine, Dominique, Egypte, El Salvador, Equateur, Ethiopie, Fidji, Géorgie, Ghana, Guinée Bissau, Guinée Equatoriale, Guyane, Haïti, Honduras, Inde, Irak, Iran, Islande, Israël, Jamaïque, Jordanie, Kazakhstan, Kenya, Kirghizie, Lesotho, Liban, Libéria, Liechtenstein, Malaisie, Malawi, Maldives, Maroc, Mauritanie, Mexique, Mongolie, Mozambique, Nauru, Népal, Nicaragua, Nouvelle Zélande, Oman, Ouganda, Ouzbékistan, Pakistan, Panama, Paraguay, Pérou, Philippines, Qatar, Rép. dém. du Congo, Rwanda, Salomon (Iles), Samoa Occidentale, San Marin, Sénégal, Seychelles, Singapour, Somalie, Sri Lanka, Suriname, Syrie, Swaziland, Tadjikistan, Taïwan, Tanzanie, Togo, Trinité et Tobago, Tunisie, Turquie, Uruguay, Vanuatu, Vénézuéla, Vietnam, Zambie, Zimbabwe.

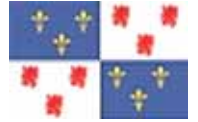

Signalisation - Miroirs

PANNEAUX DE SIGNALISATION

LIVRAISON RAPIDE SELON STOCK

Pannonneaux pour type AB

Panneau pour AB1, AB2 (en mm) : 500 (M) - 700 (P) - 1000 (N) - 1250 (G) - 1500 (TG)

Panneau pour AB4 (en mm) : 400 (M) - 600 (P) - 800 (N) - 1000 (G) - 1200 (TG)

TYPE M1 **5000 m** **4.5 km**

TYPE M4  
M4d1 M4d2

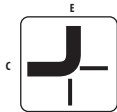
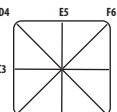
TYPE M7   
AC57 (exemple 1) 1CE7 (exemple 2) Panneau schéma
La voie prioritaire est désignée par des lettres de A à H. Les autres voies par un chiffre de 1 à 8

TYPE M5 **STOP 150 m**

Panneau pour AB6 et AB7 (en mm) : 350 (M) - 500 (P) - 700 (N) - 900 (G) - 1050 (TG)

Panneau pour AB3a (en mm) : 500 (M) - 700 (P) - 1000 (N) - 1250 (G) - 1500 (TG)

TYPE M1 **1500 m**

TYPE M7  M9c pour AB3a

TYPE M9 **CÉDEZ LE PASSAGE** M9c pour AB3a

AUTRES PANNEAUX DISPONIBLES. DEMANDER NOTRE CATALOGUE SIGNALISATION

Signalisation d'interdiction C1

Panneaux de type B - Classe 1 - Classe 2 - Classe 2 prismatique

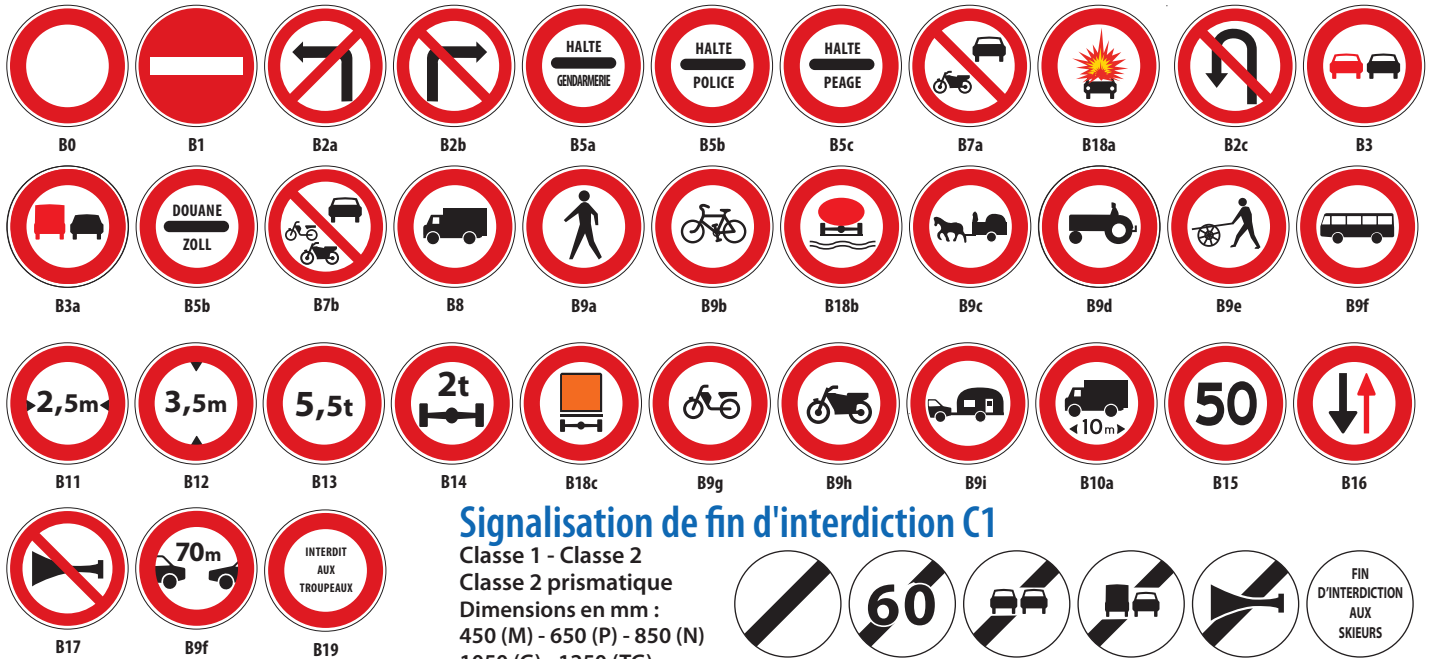

Signalisation de fin d'interdiction C1

Classe 1 - Classe 2
Classe 2 prismatique
Dimensions en mm :
450 (M) - 650 (P) - 850 (N)
1050 (G) - 1250 (TG)

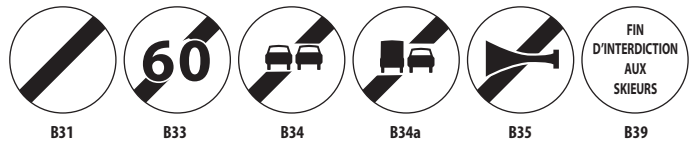

Désignation	Réf. Classe 1	Réf. Classe 2
Panneau type AB - 450 mm	-	-
Panneau type AB - 650 mm	-	-
Panneau type AB - 850 mm	-	-

Pannonneaux pour panneaux de type B à fond blanc

Classe 1 - Classe 2 - Classe 2 prismatique
Dimensions en mm : 450 (M) - 650 (P) - 850 (N) - 1050 (G) - 1250 (TG)

TYPE M4

TYPE M1 **5000 m** TYPE M2 **↑ 500 m ↑**

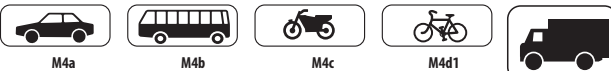

TYPE M3   
M3aex6 M3aex7 M3d



TYPE M9 **RAPPEL** **SUR LA FILE DE GAUCHE**
M9z M9z

Dimensions en mm :
500 x 150 - 700 x 200 - 900 x 250



Désignation	Réf. Classe 1	Réf. Classe 2
Pannonneau Type M pour panneau B - 350 x 150 mm	-	-
Pannonneau Type M pour panneau B - 350 x 250 mm	-	-
Pannonneau Type M pour panneau B - 500 x 150 mm	-	-
Pannonneau Type M pour panneau B - 500 x 350 mm	-	-
Pannonneau Type M pour panneau B - 700 x 200 mm	-	-
Pannonneau Type M pour panneau B - 700 x 350 mm	-	-



Type B30 et B51

Dimensions en mm :
500 x 650 (P)
700 x 900 (N)



Désignation	Réf. Classe 1	Réf. Classe 2
Panneau B30 et B51 - 500 x 650 mm	-	-
Panneau B30 et B51 - 700 x 900 mm	-	-

GAMME ÉMAIL: Inaltérable, respect total de l'environnement (acier et verre), esthétique et toucher incomparable.



Plaque de rue émail avec chanfrein

- Plaque acier émaillé, bords avec chanfreins.
- 2 lignes de texte par panneau
- Prépercée 4 trous avec ou sans œilletons.
- 6 couleurs standards. Autres couleurs, nous consulter
- Option œilletons, nous consulter.

Désignation	Dim. (mm)
Plaque de rue émail avec chanfrein	450 x 250
Plaque de rue émail avec chanfrein	500 x 300



Plaque de rue émail avec bords tombés

- Plaque acier émaillé, bords tombés.
- 2 lignes de texte par panneau
- Prépercée 4 trous avec ou sans œilletons.
- Choix entre coins arrondis ou carrés (à préciser à la commande)
- 6 couleurs standards. Autres couleurs, nous consulter
- Option : pose de 2 ou 4 œilletons.

Désignation	Dim. (mm)
Plaque de rue émail avec bords tombés	450 x 250
Plaque de rue émail avec chanfrein	500 x 300
Pose de 2 œilletons	-
Pose de 4 œilletons	-

Fixations



Bride City Ø 60

Bride City 80 x 40

Personnalisation plaques de rues



Décor avec logo ou blason en option



Plaque 3 couleurs
Fond: bleu
Lettre: jaune
Bord: noir



Marquage du nom de la commune.
Pour mieux se repérer dans la ville et faciliter l'accès pour les services de secours, Demeurs...

Numéro de maison émail

- Plaque acier émaillé, bords avec chanfreins.
- Prépercée 2 ou 4 trous avec ou sans œilletons.
- 6 couleurs standards. Autres couleurs, nous consulter
- Option œilletons, nous consulter.

Désignation	Dim. (mm)
N° de maison émail - 1 à 3 chiffres	150 x 100
N° de maison émail - 1 à 3 chiffres	180 x 200
N° de maison émail - 3 ou 4 chiffres avec bis ou ter	200 x 100
N° de maison émail - 3 ou 4 chiffres avec bis ou ter	200 x 150

Désignation	Réf.
Kit de fixation - 2 trous	610117
Kit de fixation - 4 trous	610118



Numéro de maison aluminium

- Plaque aluminium avec chanfreins.
- Vernis polyuréthane.
- Prépercée 2 ou 4 trous ø 5 mm.
- Fond laqué bleu
- Décor sérigraphié blanc : chiffres et listels ombrés
- Texte « nom de rue » lettre droite (Helvetica médium).

Désignation	Dim. (mm)
N° de maison aluminium - 2 trous	150 x 100

Version standard uniquement



Signalisation - Miroirs

MIROIRS D'AGGLOMÉRATION

Choisir son miroir

1/ Choisir en fonction du lieu d'utilisation

- Voies publiques : obligation d'implanter un miroir routier conforme (rayé noir et blanc).
- Voies privées : aucune obligation particulière, cadre rayé blanc/rouge, blanc/jaune ou aucune rayure (cadre rouge, vert, ...).

2/ Mesurer la distance en mètres entre l'observateur et le miroir.

Cette distance déterminera la taille du miroir (ne pas dépasser les distances maximales indiquées dans les tableaux).

3/ Choisir son miroir selon le niveau de garantie souhaitée (tous nos miroirs sont proposés avec 2 niveaux de garantie).



- INCASSABLE
- FACILE À POSER
- TRÈS LÉGER
- RÉSISTANT AUX INTEMPÉRIES



- INCASSABLE et INALTÉRABLE
- FACILE À POSER
- TRÈS LÉGER
- TRAITÉ ANTI UV RENFORCÉ
- INSENSIBLE AUX RAYURES
- INDÉFORMABLE AUX CHOCS ET AU DIFFÉRENCES DE TEMPÉRATURE

• GARANTIES INTÉGRALES : les garanties s'appliquent à l'optique, au cadre et à la fixation, sous réserve bien entendu d'une utilisation normale du produit (hors optiques en PMMA).

• NETTOYAGE DE L'OPTIQUE : à grande eau froide basse pression, sans frotter, tout simplement.

• PROTECTION DE L'ENVIRONNEMENT : optiques, cadres et emballages en matériaux recyclables.

LIVRAISON RAPIDE

GARANTIE 6 ANS

Miroirs réglementaires d'agglomération

Pour apporter une sécurité maximale aux intersections urbaines. La solution pour les carrefours dangereux en agglomération.



MIROIR	CADRE	DISTANCE	POLYMER Réf.	MIROIR	CADRE	DISTANCE	P.A.S Réf.
Ø 600 mm	900 x 900	10 m	VIALUX 566	Ø 600 mm	900 x 900	10 m	VIALUX 966
600 x 400 mm	900 x 600	8 m	VIALUX 574	600 x 400 mm	900 x 600	8 m	VIALUX 976
800 x 600 mm	1200 x 900	15 m	VIALUX 576	800 x 600 mm	1200 x 900	15 m	VIALUX 978

Livré avec fixation universelle pour murs et poteaux de 60 à 90 mm de section. Permet un réglage très précis de la position du miroir. Testée pour résister au vent jusqu'à 183 km/h.

Désignation	Réf.
Miroir d'agglomération Polymir	VIALUX 566
Miroir d'agglomération Polymir	VIALUX 574
Miroir d'agglomération Polymir	VIALUX 576
Miroir d'agglomération Pas	VIALUX 966
Miroir d'agglomération Polymir	VIALUX 976
Miroir d'agglomération Polymir	VIALUX 978

Miroirs réglementaires d'agglomération antigivre antibuée

La fonction antigivre est garanti jusqu'à -20°C. La fonction antibuée empêche la formation de buée quelque soit la température et le niveau d'humidité. Le miroir relâche la chaleur qu'il a emmagasinée dans la journée pour éviter la formation du givre ou de la buée. Ne nécessite aucune installation électrique. Conforme à l'arrêté du 21 septembre 1981.



GARANTIE 6 ANS

MIROIR	CADRE	DISTANCE	Réf.
600 x 400	900 x 680	8 m	VIALUX 874AB
Ø 600	930 x 930	10 m	VIALUX 866AB
600 x 800	1200 x 910	15 m	VIALUX 878AB

- Livrée avec chaque miroir, fixation universelle pour murs et poteaux ronds (Ø 76 à 90 mm) ou rectangulaires (60 x 80 ou 80 x 80 mm).
- A installer sur poteaux en acier exclusivement.

Désignation	Réf.
Miroir d'agglomération Antibuée/Antigivre	VIALUX 874AB
Miroir d'agglomération Antibuée/Antigivre	VIALUX 866AB
Miroir d'agglomération Antibuée/Antigivre	VIALUX 878AB

Cyclomir® : le miroir de sécurité des deux-roues

Spécialement conçu pour prévenir les accidents dus à l'augmentation du nombre de deux-roues en ville.

- Les caractéristiques de ce miroir lui permettent d'accroître nettement la visibilité des deux-roues aux carrefours et de prévenir de nombreux accidents.
- La signalétique "deux-roues" incluse permet de sensibiliser tous les chauffeurs en leur rappelant la nécessité d'utiliser le miroir.



MIROIR	DISTANCE	POLYMIR® Réf.
Ø 320 mm	Env. 5 m	901CYCL
Ø 320 mm	Env. 5 m	902CYCL

Désignation	Réf.
Cyclomir	901CYCL
Cyclomir	901CYCL



Miroirs travaux publics

Pour sécuriser la circulation sur les chantiers.
Le cadre rouge et blanc respecte la directive CE 92/58.



MIROIR	CADRE	DISTANCE	POLYMIR® Réf.	PAS Réf.
Ø 600 mm	Ø 750 mm	11 m	VIALUX546	VIALUX946
Ø 800 mm	Ø 960 mm	20 m	VIALUX548	VIALUX948
Ø 900 mm	Ø 1100 mm	25 m	VIALUX549	VIALUX949

MIROIR	CADRE	DISTANCE	POLYMIR® Réf.	PAS Réf.
600 x 400 mm	680 x 500 mm	9 m	VIALUX554	VIALUX956
800 x 600 mm	950 x 750 mm	20 m	VIALUX556	VIALUX958
1000 x 800 mm	1150 x 950 mm	30 m	VIALUX558	VIALUX9510

Désignation	Réf.
Miroir travaux publics rond Polymir	VIALUX546
Miroir travaux publics rond Polymir	VIALUX548
Miroir travaux publics rond Polymir	VIALUX549
Miroir travaux publics rond Pas	VIALUX946
Miroir travaux publics rond Pas	VIALUX948
Miroir travaux publics rond Pas	VIALUX949
Miroir travaux publics rect Polymir	VIALUX554
Miroir travaux publics rect Polymir	VIALUX555
Miroir travaux publics rect Polymir	VIALUX556
Miroir travaux publics rect Pas	VIALUX956
Miroir travaux publics rect Pas	VIALUX958
Miroir travaux publics rect Pas	VIALUX558



Miroir de sortie de garage Aide au stationnement

Solution simple et économique lorsque la mise en place d'un miroir réglementaire d'agglomération n'est pas envisageable.

La distance entre le conducteur et les miroirs sera d'environ 2 mètres.



MIROIR	DISTANCE	Réf.
Ø 300	2 m	VIALUX103ESP

Désignation	Réf.
Miroir sortie de garage	VIALUX103ESP

- Contrôle 2 directions.
- Fixé par rotule orientable dans tous les sens.
- Livré avec nécessaire de fixation au mur ou au plafond (visserie fournie).

Support pour 2 miroirs

- Support en acier galvanisé Ø 76, longueur 130 cm.
- Pose pour mur et poteau de 60 à 90 mm de section.

Désignation	Réf.
Support pour 2 miroirs	SUP2M

Poteaux pour miroirs

- Poteau en acier galvanisé Ø 76, hauteur 400 cm.
- Poteau en acier peint sur galva, vert RAL 6005, Ø 76, hauteur 400 cm.
- Scellement minimal selon les sols : 50 cm.
- Distance entre le bas du cadre du miroir et le sol : 230 cm.

Désignation	Réf.
Poteau miroir acier galvanisé	POT76
Poteau miroir acier peint	POT76-6005



Signalisation - Miroirs

COUSSIN BERLINOIS & RALENTISSEURS

Testé par laboratoire

agrée COFRAC

Le coussin berlinois est une surélévation partielle de la chaussée destinée à être posée dans les zones limitées à 30 km/h. Idéal devant les écoles et les établissements publics, visible de loin grâce à sa couleur rouge brique et ses bandes rétro-réfléchissantes. Le coussin berlinois reste le ralentisseur le plus facile à installer et le moins coûteux.

Ne gêne pas la circulation des bus et poids lourds, ni les deux roues, cyclistes et écoulements des eaux, seuls les véhicules légers, du fait de leurs espacements de roues plus réduits, seront soumis à son franchissement. Les caractéristiques géométriques du coussin répondent à une double exigence : efficacité et tolérance de franchissement car à la fois conçus pour provoquer un inconfort admissible sans nuire à la sécurité.



Option kit panneau



Nepas oublier que l'implantation des coussins nécessite une signalisation verticale afin d'éviter que l'usager soit dangereusement surpris.

Vous devez donc mettre :

- Pré signalisation : un panneau A2b placé de 10 à 50 m du coussin.
- Position : un panneau C27 en zone 30 (Seul le panneau C27 suffit).

MEILLEUR
COEFFICIENT SRT :
1,07

Coussin Berlinois

- Composé en 6 éléments en caoutchouc vulcanisé coloris rouge
- Dimension totale : 3000 x 1800 mm
- Forme trapézoïdale (conseillé par le CERTU)
- Bandes rétro-réfléchissantes blanches, triangulaires de 490 mm de côté.

Désignation	Réf.
Coussin berlinois rouge	10840



Ralentisseur de voie privée

Permet de réduire la vitesse des véhicules pour des voies privées.

- Dim des éléments : 500 x 400 mm, ép. 52mm
- Elements d'extrémités (1/2 ronds) dim. 400 x 170 mm
- Œil de chat réfléchissant
- Visserie fournie. (tire fonds et chevilles nylon)
- Couleur : noir ou jaune.

Désignation	Réf.
Élément droit 500 x 400	RVPD
Élément d'extrémité 400 x 170	EERVP



Séparateur de voie

Séparateur franchissable pour piste cyclable, matérialisation de zones piétonnes, d'allées,...

- Séparateur 3 bandes réfléchissantes de chaque côté.
- Composé de granulats noirs de recyclage de pneumatiques assemblés à un liant polyuréthane.
- Peut être collé sur sol béton ou bitume ou ancré au sol à l'aide de tire-fonds et chevilles de 10 x 100 mm.
- Finition noir, rouge, vert.
- Dimensions (L x h x l) : 1000 x 55 x 150
- Poids : 6 kg.

Désignation	Réf.
Séparateur de voie	SPV1000
Tirefond 10 x 100 + chevilles	SPVTIR10

Option :
plots réfléchissants





Nouveauté
Radar pédagogique
ÉCO
nous consulter



Radar Basic monochrome

Radar Afficheur de Vitesse à LED. Alimentation sur secteur directement. Affiche la vitesse des véhicules en continu en dessous de la vitesse maximale autorisée et en clignotant au-dessus de la vitesse maximale autorisée.

Réglage manuel du seuil de vitesse désirée à l'aide d'un bouton-poussoir lors de la mise en service.

- Dimensions: 750 x 650 x 100 mm - Dimensions des LEDS: 32 cm
- Couleur des LED: ROUGE.
- Écran en Akrolon épaisseur 4 mm résistant à l'éclatement, au vandalisme et assurant la protection des LEDS.
- Vitesse: de 1 à 199 km/h - Précision: ± 1 km/h - Radar: 24.125 GHz - 5 mW (K-band).
- Radar type: Directionnel - Distance de mesure: de 0 à 80 m - Visibilité du système: 200 mètres - Température supportée: - 20 °C à + 60 °C.
- Poids: 15 kg.
- Structure: Aluminium (finition peinture époxy couleur Noir).

EN OPTION:

- Batterie 12V DC 20 Ah
- Alimentation Solaire: -10° à + 60°
- Panneau solaire de sortie: 50 watts, de tension à Pmax = 17.4V, Courant à Pmax = 3,11 ampères
- Panneau solaire de sortie: 80 watts, de tension à Pmax = 17.4V, Courant à Pmax = 4,75 ampères
- Batteries: 1-4 pcs 12V 7 ampères
- Contrôleur de batteries: gère le flux d'énergie solaire en entrée (jusqu'à 80w) depuis le panneau solaire jusqu'à la batterie.
- Support: support latéral avec un angle d'ouverture de 20° pour une charge d'énergie solaire optimale
- Collectes de données (statistiques) par clef USB en format CSV.

Radar Basic bicolore

Radar Afficheur de Vitesse à LED. Alimentation directe sur secteur. Affichage en VERT et en continu la vitesse en dessous de la vitesse maximale autorisée et en ROUGE clignotant au-dessus de la vitesse maximale autorisée

Réglage manuel du seuil de vitesse désirée à l'aide d'un bouton-poussoir lors de la mise en service.

- Dimensions: 750 x 650 x 100 mm - Dimensions des LEDS: 32 cm.
- Couleur des LED ultra-lumineux: ROUGE, VERT et/ou AMBRE
- Écran en Akrolon épaisseur 4 mm résistant à l'éclatement, au vandalisme et assurant la protection des LEDS.
- Vitesse: de 1 à 199 km/h - Précision: ± 1 km/h - Radar: 24.125 GHz - 5 mW (K-band).
- Radar type: Directionnel - Distance de mesure: de 0 à 80 m - Visibilité du système: 200 mètres - Température supportée: 20 °C à + 60 °C.
- Poids: 15 kg (avec batterie).
- Structure: Aluminium - finition peinture époxy couleur Noir.

EN OPTION:

- Batterie 12V DC 20 Ah
- Alimentation Solaire
- Collectes de données (statistiques) par clef USB en format CSV.

La tour Météorite

A partir de 3 ans.

- Jeu à scellement direct ou sur platines
- Ce jeu comprend : 1 toboggan hauteur 110 cm + 1 tour couverte hauteur 90 cm + 1 tour non couverte hauteur 110 cm + 1 tirez par les bras + 1 échelle verticale + 1 banc sous la tour.
- Hauteur de chute : 110 cm.
- Zone d'impact : 32 m².
- Garantie 10 ans sur tout le bois (insecticide/fongicide) et 2 ans sur les autres éléments.
- Dimensions : 470 x 121 cm.

Désignation	Réf.
La tour Météorite	2900

GARANTIE
10 ANS



Ensemble Gymino

A partir de 2 ans.

- Jeu à scellement direct.
- Ce jeu comprend : 1 glissière haut 90 cm + 1 filet à grimper + 1 mur d'escalade vertical + 1 tour avec toit + 1 pont rigide long 150 cm + 1 échelle d'accès.
- Hauteur de chute : 90 cm.
- Zone d'impact : 31 m².
- Garantie 10 ans sur le bois (insecticide/fongicide) et 2 ans sur les autres éléments.
- Dimensions : 452 x 154 cm.

Désignation	Réf.
Ensemble Gymino	2600



Ensemble Abeille

A partir de 2 ans.

- Jeu à scellement direct.
- Ce jeu comprend : 1 glissière haut 90 cm + 1 filet vertical + 1 escalier avec 2 rampes + 1 tour avec toit + 2 murs d'escalade + 1 pont rigide long 150 cm.
- Hauteur de chute : 90 cm.
- Zone d'impact : 40 m².
- Garantie 10 ans sur le bois (insecticide/fongicide) et 2 ans sur les autres éléments.
- Dimensions : 623 x 175 cm.

Désignation	Réf.
Ensemble Grand Gymino	3500



Ensemble Papyrus

A partir de 2 ans.

- Jeu à scellement direct ou sur platines.
- Ce jeu comprend : 1 toboggan haut. 90 cm. + 1 mur d'escalade + 1 tunnel + 1 échelle inclinée + 2 tours + 1 filet armé à grimper + 1 échelle verticale
- Hauteur de chute : 90 cm.
- Zone d'impact : 38 m².
- Garantie 10 ans sur le bois (insecticide / fongicide) et 2 ans sur les autres éléments.
- Dimensions : 359 x 290 cm.

Désignation	Réf.
Ensemble Papyrus	5500





**GARANTIE
10 ANS**

Ensemble Pitchounette

A partir de 2 ans.

- Jeu à scellement direct ou sur platines
- Ce jeu comprend : 1 toboggan H 90 cm + 1 escalier + 1 filet armé à grimper + 1 tunnel + 1 tour.
- Hauteur de chute : 90 cm.
- Zone d'impact : 31 m².
- Garantie 10 ans sur le bois (insecticide/fongicide) et 2 ans sur les autres éléments.
- Dimensions : 377 x 199 cm.

Désignation	Réf.
Ensemble Pitchounette	2590



Ensemble Mirador

A partir de 2 ans.

- Jeu à scellement direct.
- Ce jeu comprend : 1 glissière haut 90 cm + 1 mur d'escalade vertical + 1 escalier + 1 plancher.
- Hauteur de chute : 90 cm.
- Zone d'impact : 30 m².
- Garantie 10 ans sur le bois (insecticide/fongicide) et 2 ans sur les autres éléments.
- Dimensions : 3,92 x 109 cm.

Désignation	Réf.
Ensemble Gymino	2450



Ensemble Deux Tourettes

A partir de 2 ans

- Jeu à scellement direct
- Ce jeu comprend : 1 glissière haut 90 cm + 1 mur d'escalade vertical + 1 escalier + 1 filet vertical + 1 pont rigide long 120 cm + 1 comptoir.
- 2 garde-corps.
- Hauteur de chute : 90 cm.
- Zone d'impact : 32 m².
- Garantie 10 ans sur le bois (insecticide/fongicide) et 2 ans sur les autres éléments.
- Dimensions : 350 x 270 cm.

Désignation	Réf.
Ensemble Deux Tourettes	JA02



Ensemble Corsaire

De 2 à 7 ans.

- Hauteur de chute (HIC) : 140 cm.
- Encombrement hors tout : 410 x 283 cm.
- Surface amortissante : 37 m².

Désignation	Réf.
Ensemble Corsaire	6200

**Dalles amortissantes
Voir page 126**

Cadre à grimper

Pour les 4-9 ans

- Jeu à scellement direct
- Ce jeu comprend : 1 filet à grimper vertical + 2 cordes lisses + 1 corde à nœuds.
- Hauteur de chute : 1.70 m.
- Zone d'impact : 29 m².
- Dimensions : 410 m x 7 cm.

Désignation	Réf.
Cadre à grimper	6800



Grimpette

Pour les 24 mois-8 ans

- Jeu à scellement direct
- Ce jeu comprend : 1 mur d'escalade + 1 filet à grimper + 1 corde lisse + 1 corde à nœuds
- Hauteur de chute : 1.67 m.
- Zone d'impact : 35 m².
- Dimensions : 300 x 200 cm.

Désignation	Réf.
Grimpette	318



Ensemble PagoPago

Pour les 3-12 ans.

- Hauteur de chute (HIC) : 170 cm.
- Encombrement hors tout : 400 x 260 cm.
- Surface amortissante : 41 m²
- Encombrement hors tout : 565 x 250 cm.
- Surface amortissante : 45 m².

Désignation	Réf.
Ensemble PagoPago - Option glissière	2902G
Ensemble PagoPago - Option échelle	2902E



Ensemble Escalador 1

Pour les 5-10 ans.

- Hauteur de chute (HIC) : 170 cm.
- Encombrement hors tout : 141 x 90 cm.
- Surface amortissante : 15,20 m²
- Escalador 1 fixé sur mur : 7,6 m²

Désignation	Réf.
Ensemble Escalador 1	6205



Ensemble Escalador 2

Pour les 5-10 ans.

- Hauteur de chute (HIC) : 170 cm.
- Encombrement hors tout : 285 x 9 cm.
- Surface amortissante : 20 m²
- Escalador 2 fixé sur mur : 10 m².

Désignation	Réf.
Ensemble Escalador 1	6210



Le pont Tarzan

A partir de 3 ans

- Hauteur de chute (HIC) : 40 cm.
- Encombrement hors tout : 259 x 7 cm.
- Surface amortissante : 17 m².

Désignation	Réf.
Pont Tarzan	6010



GARANTIE 10 ANS

Le pont suspendu

A partir de 2 ans

Jeu à scellement direct

Ce jeu comprend :

- 1 partie mobile avec lames fixées sur chaîne
- + 2 parties rigides
- + 2 cordes en polypropylène Ø 16 mm.
- Haut du pont : 55 cm.
- Hauteur de chute : 55 cm.
- Zone d'impact : 24 m².
- Garantie 10 ans sur le bois (insecticide / fongicide) et 2 ans sur les autres éléments.

Dimensions : 300 x 93 cm.

Désignation	Réf.
Pont suspendu	6000



le tapis volant

Pour les 3-10 ans.

- Hauteur de chute : 0,35 m.
- Encombrement hors tout : 402 x 70 cm.
- Surface amortissante : 26 m².
- Réalisé en bois pin du nord rouge Finlande, catégorie 5, gage de stabilité et haute résistance.
- Traitement autoclave sous pression classe 4, solution aqueuse sans chrome ni arsenic.
- Visserie inox A2.
- Éléments de décor : compact imputrescible et sans entretien.

Désignation	Réf.
Tapis volant	6420



L'échelle de suspension

A partir de 3 ans

- Hauteur de chute (HIC) : 170 cm.
- Encombrement hors tout : 299 x 64 cm.
- Surface amortissante : 26 m².

Désignation	Réf.
Echelle de suspension	6900



Le pont Amazonien

A partir de 4 ans

- Hauteur de chute (HIC) : 90 cm
- Encombrement hors tout : 389 x 136 cm
- Surface amortissante : 30 m²

Désignation	Réf.
Echelle de suspension	6020

La Fripounette mini-glisce

A partir de 18 mois

Ce jeu comprend :

- 1 escalier
- + 1 tour couverte sur 2 niveaux
- + 1 toboggan.

- Hauteur de chute : 0,80 m.
- Glissière polyester. Glissière fond inox (option).
- Jeu garanti 3 ans.
- Zone d'impact : 21 m².

Dimensions hors tout : L x l x H = 245 x 155 x 200 cm

Désignation	Réf.
Fripounette mini-glisce glissière polyester	MF042
Fripounette mini-glisce glissière inox	MF044

Crèche, 1^{er} âge,
maternelle



La Fripounette mini-grimpe

A partir de 18 mois.

- Ce jeu comprend : 1 escalier + 1 tour couverte sur 2 niveaux + 1 toboggan + 1 plan incliné à crans.
- Hauteur de chute : 0,80 m.
- Glissière polyester. En option : glissière fond inox.
- Jeu garanti 3 ans.
- Zone d'impact : 24 m².
- Dimensions hors tout (L x l x H) 315 x 155 x 200 cm.

Désignation	Réf.
Fripounette mini-grimpe glissière polyester	MF062
Fripounette mini-grimpe glissière inox	MF064



La Fripounette mini pont

A partir de 18 mois.

- Ce jeu comprend : 1 escalier + 2 tours couvertes sur 2 niveaux + 1 toboggan + 1 plan incliné à crans + 1 pont.
- Hauteur de chute : 0,80 m.
- Glissière polyester.
- Glissière fond inox (option).
- Zone d'impact : 32 m².
- Dimensions hors tout (L x l x H) : 350 x 245 x 200 cm.

Désignation	Réf.
Fripounette mini-pont glissière polyester	MF072
Fripounette mini-pont glissière inox	MF074

Tour 2 ponts



Le Toby lune ou Le Toby dauphin

Pour les enfants de 18 mois à 4 ans.

- Conception robuste et sure.
- Livré pré monté et avec les fixations au sol.
- Dimensions hors tout L x l x H : 235 x 87 x 167 cm.
- Hauteur de chute maximale de 0,85 m.
- Sol amortissant nécessaire : 21 m².

Désignation	Réf.
Le Toby Lune glissière polyester	MT012
Le Toby Lune glissière inox	MT014
Le Toby Dauphin glissière polyester	MT052
Le Toby Dauphin glissière inox	MT054

Grandes glissades
en toute sécurité



Livré monté

GARANTIE
3 ANS

Les pingouins



Le chat et la souris



Les lapinous



Les dauphins



Les abeilles



Les gorilles



Les vaches



Jeux basculants avec ressort à lame assurant un balancement souple et sécurisant.
Fixation au choix : version à sceller ou version tabouret.

Les plus de notre gamme :

- Produits exclusifs
- Balancement en douceur
- Butées caoutchouc amortissantes
- Livré monté

Balançoires sur lames

A partir de 2 ans.

- Jeux disponibles en version à sceller.
- Hauteur de chute maximale : 60 cm.
- Zone d'impact : 9 m².
- Dimensions hors tout (L x l x H) : 205 x 33 x 42 cm.

Désignation

Réf.

Balançoire à lame Chats & Souris - à sceller	MV031
Balançoire à lame Chats & Souris - tabouret	MV032
Balançoire à lame Lapinous - à sceller	MV051
Balançoire à lame Lapinous - tabouret	MV0452
Balançoire à lame Pingouins - à sceller	MV061
Balançoire à lame Pingouins - tabouret	MV062
Balançoire à lame Dauphins - à sceller	MV041
Balançoire à lame Dauphins - tabouret	MV042
Balançoire à lame Abeilles - à sceller	MV021
Balançoire à lame Abeilles - tabouret	MV022

Conforme aux
normes européennes
Certificat de conformité
EN.1176

Ressort hélicoïdal pour
les plus grands

Balançoires sur ressort

A partir de 2 ans.

- Jeux montés sur des ressorts hélicoïdaux.
- Sont d'une grande souplesse.
- Poutre en bois exotique traitée.
- Hauteur de chute maximale : 60 cm.
- Zone d'impact : 11.50 m².
- Dimensions hors tout (L x l x H) : 305 x 33 x 42 cm.

Désignation

Réf.

Balançoire à ressort Les Vaches - à sceller	MC311
Balançoire à ressort Les Gorilles - à sceller	MC312

Les plus de notre gamme :

- Produits exclusifs
- Doux balancement d'avant en arrière
- 11 modèles différents
- Livré monté

Jeux basculants

A partir de 18 mois

- La lame a été conçue de façon à limiter le balancement du jeu d'avant en arrière.
- Jeux disponibles en version à sceller.
- Hauteur de chute : 45 cm.
- Zone d'impact : 7 m².
- A sceller. Livrés montés.
- Dimensions (L x l x H d'assise) : 100 x 25 x 43 cm.

Désignation	Réf.
Jeux basculant Lapinou - à sceller	MP061
Jeux basculant Lapinou - tabouret	MP062
Jeux basculant Ours - à sceller	MP101
Jeux basculant Ours - tabouret	MP102
Jeux basculant Pingouin - à sceller	MP011
Jeux basculant Pingouin - tabouret	MP012
Jeux basculant Abeille - à sceller	MP091
Jeux basculant Abeille - tabouret	MP092
Jeux basculant Ecreuil - à sceller	MP081
Jeux basculant Ecreuil - tabouret	MP082
Jeux basculant Souris - à sceller	MP111
Jeux basculant Souris - tabouret	MP112
Jeux basculant Chat - à sceller	MP071
Jeux basculant Chat - tabouret	MP072
Jeux basculant Sorcière - à sceller	MP041
Jeux basculant Sorcière - tabouret	MP042
Jeux basculant Caneton - à sceller	MP051
Jeux basculant Caneton - tabouret	MP052
Jeux basculant Dauphin - à sceller	MP031
Jeux basculant Dauphin - tabouret	MP032

Jeux basculants

- Pour les 2 à 7 ans.
- Imitations moto et camion pour le plaisir et l'imagination.
- Jeux disponibles en version à sceller. Livrés montés.
- Zone d'impact : 7 m².
- Dimensions (L x l x H d'assise) : 100 x 40 x 43 cm.

Désignation	Réf.
Jeux basculant Le camion - à sceller	MM111
Jeux basculant Le camion - tabouret	MM112
Jeux basculant La petite moto - à sceller	MM121
Jeux basculant La petite moto - tabouret	MM122

Crèche, 1^{er} âge, maternelle



La sorcière

Conforme aux normes européennes
Certificat de conformité
EN.1176



Le p'tit canard



La petite moto



Le dauphin



L'abeille



Le p'tit écreuil



Le lapinou



La souris



L'ours



Le camion



La petite moto



Le chat



Le pingouin

GARANTIE
10 ANS



Les quatre 4 places

De 2 à 7 ans.

- Disponible en version à sceller et sur tabouret.
- Dimensions hors tout (Ø x H) : 108 x 65 cm.
- Hauteur de chute maximale : 55 cm.
- Hauteur d'assise : 45 cm.

Désignation	Réf.
Le Quatro Limaces - à sceller	MR011
Le Quatro Limaces - tabouret	MR012
Le Quatro Coccinelles - à sceller	MR021
Le Quatro Coccinelles - tabouret	MR022

La Coccinelle



Le Trèfle

La coccinelle 4 places

La tortue 5 places

Le nénuphar 5 places

A partir de 2 ans

Jeu à scellement direct

Ce jeu comprend :

- 1 figurine en compact ép.18mm
- + 1 rond central en compact ép.18mm
- + 1 ressort haut 0.40 m
- 4 pattes de scellement.
- Hauteur de chute : 42 cm.
- Zone d'impact : 9 m².
- Garantie 2 ans.
- Dimensions : 100 x 100 cm.

Désignation	Réf.
La Coccinelle 4 places	1625
La Tortue 5 places	1624
La Coccinelle 5 places	1620



Le trèfle

4 places

A partir de 3 ans

- Espace de jeu : 480 x 480 cm.
- Jeu pour 4 enfants maximum.
- Zone d'impact : 9 m².
- Hauteur de chute : 55 cm.
- Garantie 2 ans.
- Dimensions (L x l x H) : 100 x 100 x 45 cm.

Désignation	Réf.
Le trèfle 4 places	JR40

Jeux duo sur ressort à lames 2 enfants

A partir de 2 ans

- Ils sont conçus avec 2 figurines pour envelopper et rassurer l'enfant.
- Ils sont montés sur ressort hélicoïdal permettant un large mouvement de bascule.
- Hauteur de chute maximale : 45 cm.
- Zone d'impact : 6 m².
- A sceller.
- Dimensions hors tout (L x l x H d'assise) : 55 x 38 x 43 cm

Désignation	Réf.
Jeu Duo Tortue - a sceller	MD031
Jeu Duo Tortue - tabouret	MD032
Jeu Duo Canetons - a sceller	MD041
Jeu Duo Canetons - tabouret	MD042
Jeu Duo Chiens - a sceller	MD021
Jeu Duo Chiens - tabouret	MD022
Jeu Duo Ecureuils - a sceller	MD051
Jeu Duo Ecureuils - tabouret	MD052
Jeu Duo Eléphants - a sceller	MD011
Jeu Duo Eléphants - tabouret	MD012
Jeu Solo Cheval - a sceller	MS011
Jeu Solo Cheval - tabouret	MS011

GARANTIE
3 ANS

Confort et sécurité



Le caneton



L'écureuil



Le p'tit chien



L'éléphant



La tortue

Livré monté

Conforme aux
normes européennes
Certificat de conformité
EN.1176

Jeux double figurines 2 enfants

A partir de 2 ans

Jeu à scellement direct

Ce jeu comprend :

- 2 figurines en compact épaisseur 10 mm
- + 1 siège 2 places assise en panneau antidérapant
- + 1 poignée en bois exotique
- + 1 repose pied en bois exotique
- Hauteur de chute : 50 cm
- Zone d'impact : 14,50 m²
- Garantie 10 ans sur tout le bois (insecticide/fongicide) et 2 ans sur les autres éléments
- Dimensions : 80 x 75 cm.

Désignation	Réf.
Jeu double figurine P'tit escargot	1657
Jeu double figurine Babar	1659
Jeu double figurine Barnabé le cochon	1651
Jeu double figurine La P'tit oie	1353

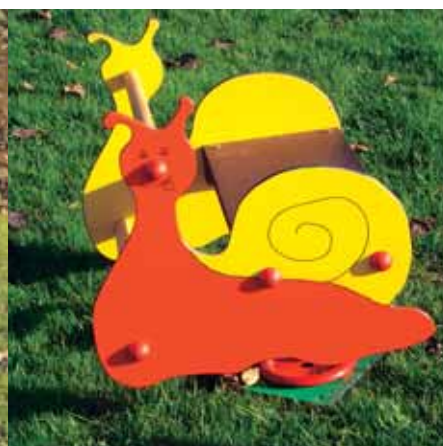



Le Dinoboy
Haut de chute : 58 cm - Zone d'impact : 8 m².



Le cheval balançoire double
Haut de chute : 50 cm - Zone d'impact : 9 m².



Le woody
Haut de chute : 50 cm
Zone d'impact : 8 m²



Le jumbo
Haut de chute : 50 cm
Zone d'impact : 8 m²

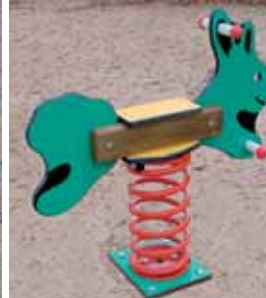

Le lapin
Haut de chute : 58 cm
Zone d'impact : 8 m²



La moto
Haut de chute : 58 cm
Zone d'impact : 8 m²



L'hippocampe
Haut de chute : 58 cm
Zone d'impact : 8 m²



L'otarie
Haut de chute : 58 cm
Zone d'impact : 8 m²



Le p'tit éléphant
Haut de chute : 58 cm
Zone d'impact : 8 m²



Le toutou
Haut de chute : 58 cm
Zone d'impact : 8 m²



Le canard
Haut de chute : 58 cm
Zone d'impact : 8 m²



La diono girl
Haut de chute : 58 cm
Zone d'impact : 8 m²



Le cheval
Haut de chute : 58 cm
Zone d'impact : 8 m²

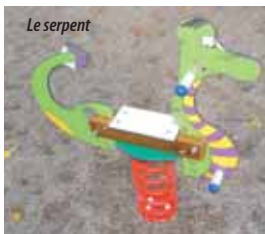

Le serpent



Le chat et la souris



La moto



L'avion



Le quad

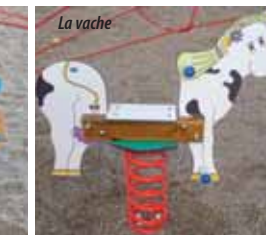

La vache

Jeux basculants sur ressort

Pour les 2 à 7 ans.

Livré monté

- A sceller.

Désignation	Réf.
Jeu basculant sur ressort - Le Dinoboy	1604
Jeu basculant sur ressort - Le Cheval	1627
Jeu basculant sur ressort - Le Woody	1618
Jeu basculant sur ressort - Le Jumbo	1614
Jeu basculant sur ressort - Le Lapin	1607
Jeu basculant sur ressort - La Moto	1608
Jeu basculant sur ressort - L'Hippocampe	1610
Jeu basculant sur ressort - L'Otarie	1603
Jeu basculant sur ressort - Le P'tit éléphant	1613
Jeu basculant sur ressort - Le Toutou	1611
Jeu basculant sur ressort - Le Canard	1601
Jeu basculant sur ressort - Le Diono Girl	1609
Jeu basculant sur ressort - Le Cheval	1605

GARANTIE 3 ANS

**Conforme aux normes européennes
Certificat de conformité
EN.1176**

Jeux sur ressorts

Pour les 2-6 ans.

- Hauteur de chute : 0,53 cm.
- Motif compact imputrescible sans entretien ép. 12 mm sérigraphié 2 faces garantie 5 ans ou sur vinyl collé tenue 5 ans.
- Visserie galvanisée.
- Élément de liaison en pin rouge nord de Finlande.
- Surface amortissante : 7 m².

Désignation	Réf.
Jeu basculant sur ressort - Le Serpent	1701
Jeu basculant sur ressort - Le Chat et la Souris	1702
Jeu basculant sur ressort - La Moto	1665
Jeu basculant sur ressort - La Vache	1703
Jeu basculant sur ressort - L'Avion	1666
Jeu basculant sur ressort - Le Quad	1668

Structure : essence PIN NORD ROUGE FINLANDE, catégorie 5, gage de stabilité et de haute résistance; Traitement autoclave sous pression, classe 4, solution aqueuse sans chrome ni arsenic

Jeu Bouton d'or bambin

- Tranche d'âge : 2 à 7 ans
- Hauteur de chute (HIC) : 0,90 m
- Encombrement hors tout : 0,67 x 4,69 m
- Surface amortissante : 31 m²
- Scellement niveau 0 : applicable
- Visserie INOX A2
- Élément de décor : compact imputrescible sans entretien.

Composé de : 1 escalier, 1 tour avec toit, 1 pont rigide et 1 glissière

Désignation	Réf.
-------------	------

Jeu Bouton d'or bambin	JAMB
------------------------	------



Jeu Bouton d'or junior

- Tranche d'âge : 3 à 8 ans
- Hauteur de chute (HIC) : 1,30 m
- Encombrement hors tout : 0,67 x 5,64 m
- Surface amortissante : 35 m²
- Scellement niveau 0 : applicable
- Visserie INOX A2 ;
- Élément de décor : compact imputrescible sans entretien.

Désignation	Réf.
-------------	------

Jeu Bouton d'or junior	JJUNI
------------------------	-------



Balçoire horizontale 2 m

- Tranche d'âge : 2 à 7 ans
- Hauteur de chute (HIC) : 0,80 m
- Encombrement hors tout : 2,00 x 0,31 m
- Surface amortissante : 17,50 m²
- Scellement niveau 0 : non applicable
- Visserie INOX A2
- Élément de décor : compact imputrescible sans entretien.

Désignation	Réf.
-------------	------

Balçoire horizontale 2 m	2002B0
--------------------------	--------



Jeu Bouton d'or sur ressort

- Tranche d'âge : 2 à 6 ans
- Encombrement hors tout : 0,80 x 0,75 m
- Surface amortissante : 8 m²
- Scellement niveau 0 : applicable
- Visserie INOX A2
- Élément de décor : compact imputrescible GRAVE sans entretien.

Désignation	Réf.
-------------	------

Jeu Bouton d'or sur ressort	1669
-----------------------------	------

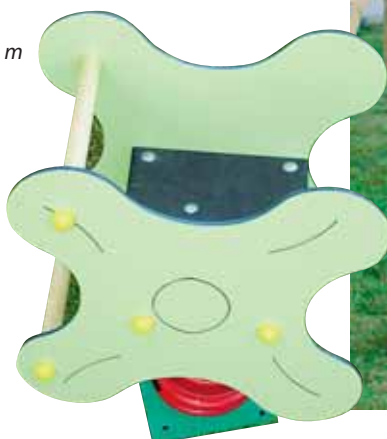



Conforme aux
normes européennes
Certificat de conformité
EN.1176

Toboggan échelle

De 2 à 6 ans

- Hauteur de chute : 90 cm.
- Surface amortissante : 24 m².
- 1 glissière haut : 90 cm.
- L : 2,85 m - l : 120 cm.
- Option : glissière inox.
- A sceller

De 3 à 8 ans

- Hauteur de chute : 110 cm.
- Surface amortissante : 28 m².
- 1 glissière haut : 110 cm.
- L : 358 cm - l : 131 cm.
- Option : glissière inox.
- A sceller.

De 3 à 8 ans

- Hauteur de chute : 150 cm.
- Surface amortissante : m².
- 1 glissière haut : 150 cm.
- L : 380 cm - l : 151 cm.
- Option : glissière inox.
- A sceller.

De 3 à 12 ans

- Hauteur de chute : 1,80 m.
- Surface amortissante : 38 m².
- 1 glissière haut : 1,80 m.
- L : 4,30 m - l : 1,55 m.
- Option : glissière inox.
- A sceller

De 6 à 11 ans

- Hauteur de chute : 230 cm.
- Surface amortissante : 54 m².
- 1 glissière haut : 230 cm.
- L : 543 cm - l : 161 cm.
- Option : glissière inox.
- A sceller.

Désignation	Réf.
échelle - H. de chute 0,90 m	2090
Toboggan échelle - H. de chute 1,10 m	2110
Toboggan échelle - H. de chute 1,30 m	2130
Toboggan échelle - H. de chute 1,50 m	2150
Toboggan échelle - H. de chute 1,80 m	2180
Toboggan échelle - H. de chute 2,30 m	2230



Toboggan Éléphant

De 3 à 6 ans

- Ce jeu comprend : 1 glissière haut 100 cm + 1 tunnel Ø 50 cm + 1 mur d'escalade + 1 mur à grimper.
- Jeu à sceller.
- Hauteur de chute : 100 cm.
- Zone d'impact : 26 m².
- Dimensions : 225 x 150 cm.

Désignation	Réf.
Toboggan Éléphant bleu	521
Toboggan Éléphant rose	522

Fusée Crazy Cosmos

De 3 à 8 ans

- Hauteur de chute (HIC) : 150 cm.
- Encombrement hors tout : 382 x 148 cm.
- Surface amortissante : 27 m.

Désignation	Réf.
Fusée Crazy Cosmos	2910



Le portique 2 m

Pour les 3-8 ans.

- Hauteur de chute (HIC) : 130 cm.
- Encombrement hors tout : 415 x 136 cm.
- Surface amortissante : 25 m² (sol meuble) et 22 m² (sol souple).

Désignation	Réf.
Portique 2 m	J300



Le portique 2,50 m

Pour les 3-8 ans.

- Hauteur de chute (HIC) : selon agréés.
- Encombrement hors tout : 569 x 189 cm.
- Surface amortissante : selon les agréés

Désignation	Réf.
Portique 2,50 m	1250



le portique Aladin

Pour les 2-10 ans.

- Hauteur de chute (HIC) : 143 cm.
- Encombrement hors tout : 340 x 160 cm.
- Surface amortissante : 17 m²

Désignation	Réf.
Portique Aladin	6410



La balançoire horizontale 2 m

Pour les 2-7 ans.

- Hauteur de chute (HIC) : 80 cm.
- Encombrement hors tout : 2 x 31 cm.
- Surface amortissante : 17,50 m²

Désignation	Réf.
Balançoire horizontale 2 m	2002



La balançoire horizontale 3 m

Pour les 4-9 ans.

- Hauteur de chute (HIC) : 120 cm.
- Encombrement hors tout : 3 x 31 cm.
- Surface amortissante : 21 m²

Désignation	Réf.
Balançoire horizontale 3 m	2003

Crèche, 1^{er} âge,
maternelle



Le Chalet

A partir de 18 mois.

- Jeu en bois et métal conçu pour l'extérieur.
- Intérieur composé d'un banc, de 2 comptoirs coté marchande ainsi que 3 fenêtres dont une avec appui, et deux avec jardinières de fleurs.
- Le chalet repose sur un plancher évitant un contact direct avec le sol et permet un nettoyage aisé.

Désignation	Réf.
Le Chalet	MM012

Le Chalet + terrasse

A partir de 18 mois.

- Jeu en bois et métal conçu pour l'extérieur.
- Intérieur composé d'un banc, de 2 comptoirs coté marchande ainsi que 3 fenêtres dont une avec appui, et deux avec jardinières de fleurs.
- Le chalet repose sur un plancher évitant un contact direct avec le sol et permet un nettoyage aisé.

Désignation	Réf.
Le Chalet + Terrasse	MM032

La Cabane Marchande

Pour les 2-7 ans.

- Encombrement hors tout : 148 x 150 cm.
- Surface amortissante : 19 m².
- Réalisé en bois pin nord rouge Finlande, traitement autoclave sous pression classe IV, solution aqueuse sans chrome ni arsenic ; visserie inox A2.
- Élément de décor : compact imputrescible sans entretien.

Désignation	Réf.
La Cabane Marchande	MAR

Le Te

Pour les 1-4 ans.

- Hauteur de chute (HIC) : 58 cm
- Encombrement hors tout : 240 x 170 cm
- Surface amortissante : 25,38 m²
- Composé de : un filet de 500 boules Ø 70 mm, PEHD, norme CE. + Glissière avec motifs incrustés + Escalier, marches compact 10 mm gravés + Motifs compact gravés.

Désignation	Réf.
Le Te	2907

L'Auberge

Pour les 2-7 ans.

- Hauteur de chute (HIC) : 58 cm.
- Encombrement hors tout : 191 x 150 cm.
- Surface amortissante : 22 m².

Désignation	Réf.
L'Auberge	6100

La Montagnarde

A partir de 2 ans.

- Jeu à scellement direct ou sur platines
- Ce jeu comprend : 1 entrée + 2 baies + 2 tablettes comptoir à 2 hauteurs différentes.
- Hauteur de chute : néant.
- Zone d'impact : 23 m².
- Garantie 10 ans sur tout le bois (insecticide/fongicide).
- Dimensions : 1,67 m x 1,88 m.
- Livré pré-monté.

Désignation	Réf.
La Montagnarde	6110

Conforme aux
normes européennes
Certificat de conformité
EN.1176



Le Virosol - 4 ou 5 places

A partir de 2 ans

- Jeu tournant à 4 ou 5 places, il s'anime autour d'un axe fixe.
- Un volant central permet aux enfants d'en contrôler la vitesse de rotation.
- Hauteur de chute maximale : 12 cm.
- Garantie 3 ans.
- Diamètre x hauteur d'assise du 4 places : Ø x H : 130 x 16 cm.
- Diamètre x hauteur d'assise du 5 places : Ø x H : 160 x 16 cm.
- Sol amortissant nécessaire pour le 4 places : 23 m².
- Sol amortissant nécessaire pour le 5 places : 26 m².

Désignation	Réf.
Le Virosol 4 places	MT120
Le Virosol 5 places	MT120

Le Tourniquet Manège

A partir de 3 ans

- Jeu à scellement direct
- Ce jeu comprend : 1 ossature métallique + 1 jupe en polyester + 1 plateau en panneau antidérapant
- Hauteur de chute : 55 cm.
- Zone d'impact : 32 m².
- Garantie 2 ans.
- Dimensions : Ø 170 cm.

Désignation	Réf.
Tourniquet Manège	3010

Le Manège

Pour les 3-10 ans.

- Ø 170 ou 230 cm.
- Structure : essence pin nord rouge Finlande, catégorie 5, gage de stabilité et de haute résistance ; traitement autoclave sous pression, classe 4, solution aqueuse sans chrome ni arsenic.
- Visserie inox A2.
- Élément de décor : compact imputrescible sans entretien.
- Fixation par scellement.

Désignation	Réf.
Manège Ø 170	3009
Manège Ø 230	3011



Bac à sable

A partir de 2 ans.

- Jeu à sceller.
- Ce jeu comprend : 1 ossature de bois traitée autoclave classe 4 + 4 assises décor en compact 10 mm
- Hauteur de chute : 0,15 m.
- Zone d'impact : néant.
- Garantie 10 ans sur tout le bois (insecticide/fongicide) et 2 ans sur les autres éléments.
- 2 Dimensions : 200 x 200 cm ou 300 x 300 cm.
- Option : bâche pour couverture qualité "extérieure" avec sandows.
- Livré sans sable.

Désignation	Réf.
Bac à sable 200 x 200 cm	500
Bac à sable 300 x 300 cm	510
Option bâche bac à sable	



La Mare

Pour les 1-4 ans

- Hauteur de chute (HIC) : NA
- Encombrement hors tout : 1.5 x 1.5 m
- Livré avec un filet de 500 boules Ø 70 mm, PEHD, norme CE, motifs compact gravés.

Désignation	Réf.
La Mare	2909



Clôture aire de jeux

- Hauteur hors sol : 75 cm
- Lames en compact 10 mm : 660 x 90 mm
- Lames tête arrondie -
- Poteau section 68 x 68 mm
- Livré monté en module longueur 250 cm.

Désignation	Réf.
Clôture aire de jeux	9378

Le panneau d'information aire de jeux

- Hauteur : 155 cm - Largeur : 85 cm
- Dimensions d'affichage : 0,7 x 0,7 m
- Panneau double face en compact ép. 10 mm.
- Livré monté à sceller.

Désignation	Réf.
Panneau d'information aire de jeux	9093

Panneau d'âge utilisation aire de jeux

- Panneau COMPAC gravé 50 x 50 cm.
- Monté sur poteau à sceller de 70 x 70 mm.
- Hauteur après scellement : 130 cm.

Désignation	Réf.
Panneau d'âge aire de jeux	PANJ

Panneau d'âge Animal

- Hauteur figurine : 49 cm
- Poteau section 68 x 68 mm, lg 150 cm
- Panneau en compact gravé ép. 10 mm
- Sérigraphie du texte unique.

Désignation	Réf.
Panneau d'âge Lapin	9405
Panneau d'âge Hibou	9406
Panneau d'âge Oursin	9408

Panneau d'âge Canard

- Hauteur : 70 cm
- Largeur : 100 cm
- Panneau en compact ép. 10 mm
- Sérigraphie bleu avec revêtement anti vandalisme.

Désignation	Réf.
Panneau d'âge Canard	9092

Panneau d'âge Nuage

- Hauteur : 150 cm.
- Poteau section 68 x 68 mm.
- Panneau en compact ép. 10 mm.
- Sérigraphie du texte unique.

Désignation	Réf.
Panneau d'âge Nuage	9095



Obligatoire pour toutes les aires de jeux



Texte à préciser à la commande



Permet de limiter les risques d'accidents sur les aires de jeux pour enfants, obligatoire sur sol béton par collage.

Coloris au choix NOIR / ROUGE OU VERT dalles de 50 x 50 ou 100 x 100.

Dalles amortissantes

- Dalles de 50 x 50 cm.
- Epaisseurs pour 4 hauteurs de chutes :
 - Haut. de chute 1,70 m - Ep. dalle : 43 mm
 - Haut. de chute 1,90 m - Ep. dalle : 50 mm
 - Haut. de chute 2,10 m - Ep. dalle : 60 mm
 - Haut. de chute 3,10 m - Ep. dalle : 80 mm

Désignation	Réf.
Dalle amortissante - Ép. 43 mm	DAL43
Dalle amortissante - Ép. 50 mm	DAL50
Dalle amortissante - Ép. 60 mm	DAL60
Dalle amortissante - Ép. 80 mm	DAL80



Colle pour dalles

- Colle liquide en 1 ou 5 kg
- Colle pâteuse en 5 kg

Désignation	Réf.
Colle liquide en 1 kg	-
Colle liquide en 5 kg	-
Colle pâteuse en 5 kg	-

GARANTIE
2 ANS



Bordure souple P1

Désignation	Réf.
Bordure souple - 1000 x 20 x 60	BSP1



Conforme à la norme
NORMES NF-EN 1177



Bordure biaisées

Désignation	Réf.
1000 x 250 x 43	BB43
1000 x 250 x 50	BB50
1000 x 250 x 60	BB60
1000 x 250 x 80	BB80



La Marelle Dalles amortissantes

- 12 dalles noires avec chiffres de couleur (en fonction de nos disponibilités : rouge, vert, jaune ou bleu)
- Dimensions du jeu : 4 m de long x 1 m de large
- Poids : 55 kg pour le kit en 20 mm
- Épaisseur : 20 mm
- Vendu avec 1 kilo de colle liquide.

Désignation	Réf.
La Marelle dalles amortissantes - 20 mm	KITDAL20

La Marelle peut se fabriquer en épaisseur 43 mm : nous consulter.

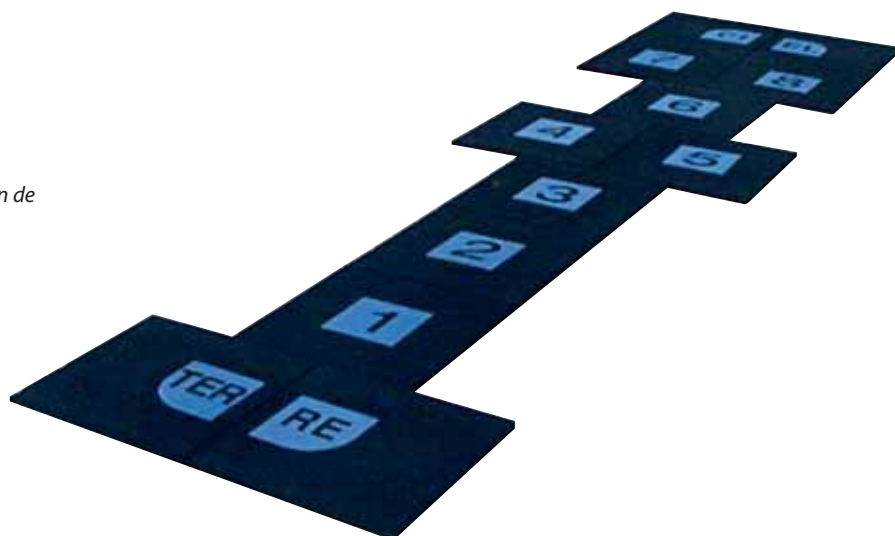



Clôture Parking

- Poteaux Ø 120 - Lisses Ø 80.
- A sceller.
- Traité à cœur Classe IV.
- Hauteur après scellement : 0,30 m
- Longueur : 2 mètres.

Désignation	Réf.
Clôture Parking	01.08.200



Clôture Languedoc

- Pin traité classe IV
- Visserie Inox,
- Lattes verticales 95 x 28 mm.
- Clôture 2 m x 1 m ou 2 m x 75 cm, poteau d'angle 1.25 ou 1.50 m, portillon lattes 1 m x 1 m ou 1 m x 75 cm.



Clôture Ranch

- Poteau en rondin
- Livrée en kit, prêt à monter .
- Essence : Pin.
- Dimension clôture : Ø 6 x L 200 cm.
- Poteau : Ø 12 x H 150 cm.

Devis sur mesure, nous consulter.



Clôture Trinité

- Pin traité cl IV.
- Poteaux carrés 11 x 11, Tête diamant et mortaise.
- Poteau et poteau d'angle 1 ou 2 lisses et 1.50 m ou 2 m.



Clôture Normandie

- Poteaux ronds Ø 12 cm ou 14 cm avec perçage et chanfrein.
- Essence : Pin.
- Poteau, poteau d'angle et extérieur 1 ou 2 lisses, 1.50 m ou 2 m.



Clôture Rondin

- Essence pin nord rouge Finlande, catégorie 5.
- Visserie INOX A2
- Hauteur hors sol : 1 m en moyenne
- Poteaux percés 1 lisse ou 2 lisses - Lisse : 2, 2,50 ou 3 m - Poteaux Ø 140 mm - Lisses Ø 80 mm.
- Existe version poteau rectangulaire
- Traitement autoclave sous pression, classe IV, solution aqueuse sans chrome ni arsenic.
- Livrée prête à sceller .

Table ping-pong en béton armé

- Table en béton armé, y compris le filet.
- Coloris : bleu, vert ou rouge et jaune
- Poids : 800 kg.
- Montage simple.
- Certifié par l'APAVE.
- Dimensions (L x l x h) : 2,745 x 1,3 x 0,76 m.

Désignation	Réf.
Table ping-pong en béton armé	805262

Certifié par APAVE

Conforme à la norme AFNOR et aux normes officielles de la FFTT

GARANTIE 3 ANS

5 couleurs : vert, bleu, rouge, jaune et blanc.



Table ping-pong

Un rebond de qualité grâce au compact, un matériau de qualité, proche du bois et Garanti à vie.

- Piètement en pin du Nord Finlande, traité autoclave classe III (garantie 10 ans au minimum)
- 2 plateaux en compact d'épaisseur 18 mm, de même que le filet.
- Dimensions conformes : l 152 x L 264 cm.
- Fixation par 8 platines niveau 0, fournies.
- Disponibles en vert et en bleu.

Désignation	Réf.
Table ping-pong	9096

GARANTIE 10 ANS

GARANTIE 3 ANS



Table ping-pong ultra résistante Diabolo

Cette table est conforme à la norme NF S 52-901 : Équipements sportifs de plein air en accès libre.

- Les matériaux utilisés et le procédé de fabrication de cette table est sur le principe d'un moulage basse pression d'un sandwich fibre de verre bois multiplis, mousse de polyuréthane. Les plateaux sont conçus et réalisés pour rester en extérieur et acceptent une charge d'une tonne.
- Les coloris sont teintés dans la masse et résistent aux UV.
- L'entretien est très aisé, car les tags sont éliminés par l'utilisation d'acétone. Le nettoyage de cette table peut se faire au nettoyeur haute pression sans altérer les coloris.
- Le rebond de la balle est le même que les tables de compétition. Le principe du piètement est adapté pour le HANDISPORT.
- Coloris possible : bleu, vert.

Désignation	Réf.
Table ping-pong ultra résistante - Ép. 35 mm	D3590B
Table ping-pong ultra résistante - Ép. 60 mm	D6090BL



Le sur mesure

Chaque module est étudié par notre bureau d'études, permettant ainsi de concevoir et de fabriquer des modules sur mesure selon les contraintes de résistance et de souplesse équivalentes à des modules standards.

Les principes de conception et de réalisation ainsi que les matériaux utilisés restent néanmoins toujours les mêmes :

- **structure** : acier galvanisé à chaud, aluminium ou inox.
- **surface de roulement** : chanvre polyester, aluminium ou inox.

DEVIS
SUR
DEMANDE

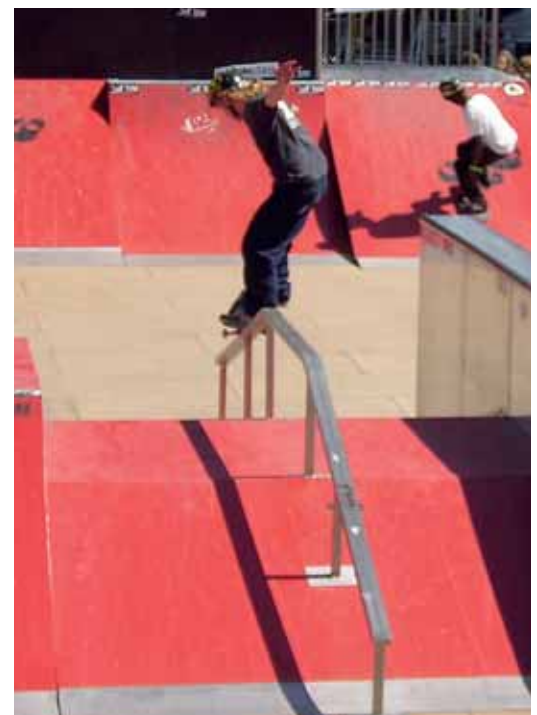
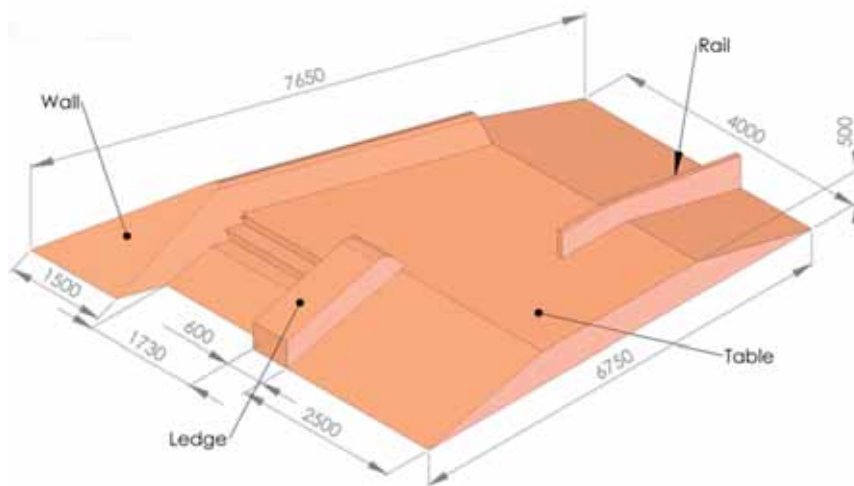

PRODUITS À LA NORME NF EN 14974



VOTRE ÉTUDE ET DEVIS
PERSONNALISÉ
AVEC DOSSIER TECHNIQUE
SUR SIMPLE DEMANDE

City Stade

La conception lisse continue permet d'allier robustesse, esthétique et sécurité :

- Aucune surface pro éminente
- Aucune butée
- Aucun risque de coincement
- Aisance pour les acteurs & spectateurs
- Aucun desserrage intempéstif
- Frontons forme demi lune pour l'esthétique et la finesse
- Ossature ronde pour ne pas inciter à l'escalade au contraire d'une structure « plate ou carrée »
- 3 FINITIONS PROPOSEES :
 - Remplissage BOIS
 - Remplissage METAL
 - Remplissage HPL



Désignation	Réf.
City Stade	???????



Chaque site étant unique, nous vous offrons la possibilité d'adapter ce terrain en fonction de vos contraintes de surfaces et demandes des utilisateurs.

DIMENSIONS STANDARDS

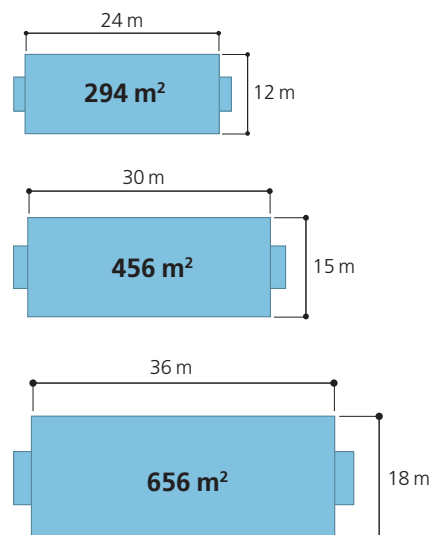



Panneau d'affichage électoral

- Cadre Ø 35 mm.
- Surface d'affichage 1,50 m x 1,25 m et tôle épaisseur 12/10ème.
- L'ensemble est galvanisé à chaud par trempage.
- Poids : 33 kg.
- Douille à sceller en option.
- Pied amovible en option.

Désignation	Dimensions (cm)	Réf.
Panneau d'affichage électoral	125 x 150 - Ø 35	CTPE010
Panneau d'affichage électoral	170 x 150 - Ø 35	CTPE014
Pied amovible		CTPE011
Fourreau à sceller		CTPE012



Panneau d'affichage électoral

- Deux dimensions de panneaux en tube Ø 35 ou carré 30 x 30.
- Adaptés au formats normalisé des affiches électorales (code électoral - Art R39)
- Tôle 12/10e avec surface de numérotation.
- Mise en place rapide par accrochage en ligne ou kiosque.
- Finition galvanisé.
- Montage par scellement direct,
- En option : fourreau à sceller, pieds amovibles en acier galvanisé, plots en béton. L'installation sur pieds amovibles ou plots béton nécessite un accrochage de précaution en cas de grand vent.

Désignation	Dimensions (cm)	Réf.
Panneau d'affichage électoral	170 x 100 - Ø 35	205000
Panneau d'affichage électoral	170 x 150 - Ø 35	205010
Pied amovible pour tube Ø 35		205020
Fourreau à sceller pour tube Ø 35		204305
Panneau d'affichage électoral	170 x 100 - 30 x 30	205018
Panneau d'affichage électoral	170 x 100 - 30 x 30	205019
Pied amovible pour tube 30 x 30		205021
Fourreau à sceller pour tube 30 x 30		204301
Plot béton pour Ø 35 ou 30 x 30		205029

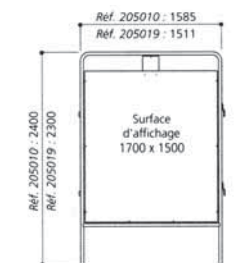
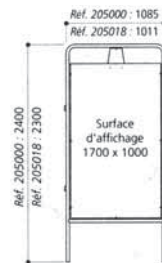
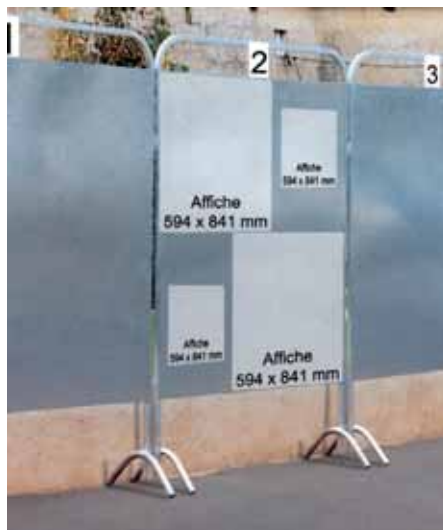

Isoloirs

- Isoloirs assemblables et stabilité assurée par panneaux de côtés en tôle laquée beige et tiges emboîtables.
- Démontable pour faciliter le stockage.
- Façade et fond équipé d'un rideau coton écru M1. Talette/écritoire repliable. Structure en acier laqué marron.
- Isoloir initial extensible par ajout d'isoloirs complémentaires.
- Dimension en m (L x l x h) : 80 x 80 x 200 cm.
- Dimension de l'isoloir handicapé en m (L x l x h) : 130 x 100 x 200 cm.

Désignation	Réf.
Isoloir initial	205101
Isoloir complémentaire	205111
Isoloir handicapé	205122



Urne électorale

- Nos urnes ont les 6 faces 100 % transparentes.
- Contrôle : compteur mécanique avec volet mécanisé de sécurité. Poussoir de remise à zéro à l'intérieur du capot.
- Sécurité : fermeture par deux serrures incorporées à clés différentes.
- Manipulation : facile à manier grâce aux poignées latérales et au couvercle entièrement amovible.
- Urne 600/800 bulletins dimensions : 40 x 40 x 34,5 cm
- Urne 800/1200 bulletins dimensions : 40 x 40 x 45 cm.

Désignation	Réf.
Urne 600/800 bulletins	527100
Urne 800/1200 bulletins	527101



Vestiaire industrie salissante

Robuste et rapide à monter.

- Soudé en tôle d'acier ép. 7/10.
- Porte encastrée à fermeture par morillon porte cadenas, renforcée par oméga sur toute la hauteur.
- Double ventilation haute et basse plus aération au dos.
- Porte étiquette embouti.
- Tablette porte chapeau.
- Tige porte cintres, séparation verticale entre linge sale/ linge propre.
- Conforme à la norme AFNOR D 65670.
- Coloris corps : gris/gris ou gris/bleu (bleu ral. 5005 et porte : gris clair ral. 7035).
- Dimensions en mm (l x P x H) :
Case départ : 300 x 500 x 1800
Case complémentaire : 300 x 500 x 1800.



Piètements bancs simple face

- Construction soudée tube de 30 x 30 assise lames en hêtre verni.
- Dimensions en mm (l x P x H) :
Socle banc HT 370 mm.
Socle banc simple face : L 600 / 900 / 1200 mm.

Vestiaire industrie propre

Robuste et rapide à monter.

- Soudé en tôle d'acier ép. 7/10.
- Porte encastrée à fermeture par morillon porte cadenas, renforcée par oméga sur toute la hauteur.
- Double ventilation haute et basse plus aération au dos.
- Porte étiquette embouti.
- Tablette porte chapeau.
- Tige porte cintres, séparation verticale entre linge sale et linge propre.
- Conforme à la norme AFNOR D 65670.
- Coloris corps : bleu ral. 5005 et porte : gris clair ral. 7035.
- Dimensions en mm (l x P x H) :
Case départ : 300 x 500 x 1800.
Case complémentaire : 300 x 500 x 1800.

Kit pieds pour vestiaire

- En option.
- De 300 mm à 1200 mm.





Nouveautés
Descriptif et autres
modèles sur
www.dmcdirect.fr



DMC

COLLECTIVITÉS



Plateau ralentisseur Passage piéton surélevé

- En caoutchouc vulcanisé teinté dans la masse. Coloris : noir
- Éléments de 1 m x 0,45 m de large
- Hauteur 80 mm
- Éléments crochetable entre eux et fixés au sol par vis
- Idéal pour faire ralentir tout types de véhicules.
- Conforme aux recommandations du CERTU
- S'adapte à toutes les largeurs de vos routes.
- Pose rapide et facile.
- VOTRE DEVIS : NOUS CONSULTER.

Découvrez l'ensemble de nos références sur
www.dmcdirect.fr



DMC COLLECTIVITÉS

3, rue des Alizés - 30133 LES ANGLES

Tél. : 04 90 259 410 - Fax : 04 90 259 467

www.dmcdirect.fr